

Priročnik za uporabo Prikazovalnika slik Nokia SU-4

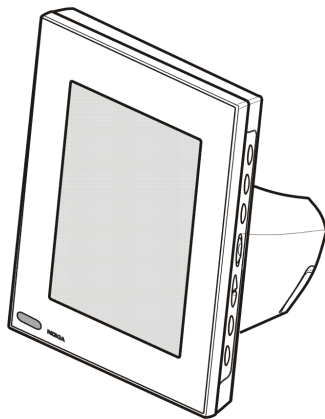

9311076

1. izdaja

IZJAVA O USTREZNOSTI

Mi, NOKIA CORPORATION, s polno odgovornostjo izjavljamo, da izdelek SU-4 ustreza zahtevam direktive Sveta: 1999/5/EC.

Kopijo izjave o ustreznosti najdete na naslovu

http://www.nokia.com/phones/declaration_of_conformity/.



Copyright © 2003 Nokia. Vse pravice pridržane.

Nobenega dela dokumenta ni dovoljeno razmnoževati, prenašati, distribuirati ali shranjevati v kakršni koli obliki brez predhodnega pisnega dovoljenja družbe Nokia.

Nokia in Nokia Connecting People sta registrirani blagovni znamki podjetja Nokia Corporation. Drugi izdelki in imena podjetij, ki so omenjena, utegnejo biti blagovne znamke ali blagovna imena njihovih lastnikov.

Nokia nenehno razvija svoje izdelke. Nokia si pridržuje pravico do sprememb in izboljšav vseh izdelkov, ki so opisani v tem dokumentu, brez predhodne najave.

Pod nobenim pogojem Nokia ne prevzema odgovornosti za kakršno koli izgubo podatkov ali dohodka ali kakršno koli posebno, naključno, posledično ali posredno škodo, ki bi nastala na kakršen koli način.

Vsebina tega dokumenta je tiskarska kot je. Razen za to, kar zahteva zakon, ni za natančnost, zanesljivost ali vsebino tega dokumenta nobenih jamstev, niti izrecnih niti posrednih, vključno, a ne omejeno na izrecna jamstva za prodajo in pripravnost za določen namen. Nokia si pridružuje pravico do spremembe tega dokumenta ali njegovega umika kadar koli in brez predhodnega obvestila.

Razpoložljivost določenih izdelkov se lahko spreminja po regijah. Prosimo, preverite pri najbližjem Nokiinem prodajalcu.

Vsebina

ZA VAŠO VARNOST	4
Uvod	5
Napajanje.....	5
Tehnični podatki.....	6
Oblika zapisa slike	7
1. Pregled	8
2. Prvi koraki.....	11
Prilava Prikazovalnika slik Nokia.....	11
Vklop in izklop.....	12
3. Uporaba Prikazovalnika slik Nokia	13
Pregledovanje slik.....	13
Urejanje slik.....	14
Vklop in izklop ohranjevalnika zaslona	15
Spreminjanje svetlosti zaslona	15
Pošiljanje slike iz Prikazovalnika slik Nokia	16
Prejemanje slik s Prikazovalnikom slik Nokia	16
Nega in vzdrževanje.....	19

ZA VAŠO VARNOST

Preberite ta preprosta navodila. Kršenje predpisov je lahko nevarno ali protizakonito. Podrobnejše informacije so navedene v tem priročniku.



STROKOVNI SERVIS

Prikazovalnik slik Nokia sme vgraditi ali popravljati samo strokovno servisno osebje.



POVEZOVANJE Z DRUGIMI NAPRAVAMI

Pri povezovanju s katerokoli drugo napravo preberite podrobna varnostna navodila v njenem priročniku. Ne priklaplajte nezdružljivih izdelkov.



VARNOSTNE KOPIJE

Ne pozabite narediti varnostnih kopij vseh pomembnih podatkov.



NEPREPUSTNOST ZA VODO

Vaš Prikazovalnik slik Nokia ni neprepusten za vodo. Skrbite, da bo vedno suh.



POMEMBNO:

Polnilnike uporabljajte samo v suhih pogojih. Naprave nikoli ne polnite s polnilnikom, če so naprava ali polnilnik ali njuni deli mokri oz. vlažni. Če je bila naprava v stiku s slano vodo, jo takoj obrišite s krpo, ki ste jo navlažili s čisto vodo, da ne pride do rjavenja. Nato morate napravo skrbno obrisati do suhega.

Ne usmerjajte IR (infrardečega) žarka v oči oseb in ne dovolite, da bi motil druge IR-naprave. Ta naprava je laserski izdelek prvega razreda.

Uvod

Prikazovalnik slik Nokia SU-4 je dodatna oprema za pregledovanje digitalnih slik, ki jih posnamete ali prejmete s telefonom Nokia s podporo za IrDA ali drugimi združljivimi napravami. Prikazovalnik slik Nokia lahko prek infrardečih vrat (IR) povežete z drugo napravo. Prikazovalnik slik Nokia lahko postavite na mizo in pogledate posamezne slike ali zaporedje slik. Prikazovalnik slik Nokia vsebuje tri vnaprej naložene fotografije, ki jim lahko preprosto dodate nove iz združljivenaprave. Slike lahko tudi izbrišete.

Pred uporabo Prikazovalnika slik Nokia natančno preberite priročnik za uporabo.

■ Napajanje

Preden to napravo uporabite, vedno preverite številko modela polnilnika. Delovanje te naprave omogoča napajanje napajalnikov ACP-12.



Opozorilo! Uporabljajte samo baterije, polnilnike in dodatno opremo, ki jih je odobril proizvajalec Prikazovalnika slik Nokia prav za ta prikazovalnik slik. Uporaba kakršnih drugih tipov izniči soglasja ali garancijo za dodatno napravo in je lahko nevarna.

Glede razpoložljivosti odobrene dodatne opreme se posvetujte s pooblaščenim prodajalcem.

Ko izklapljate napajalni kabel katere koli dodatne opreme, primite in povlecite vtikač, ne kabla.

■ Tehnični podatki

- Teža: 425 g
- Širina (maks.) / višina (maks.) / globina (maks.):
170 mm / 129 mm / 123 mm
- Zaslón: 5,1-palčni transmisivni barvni zaslón LCD tipa STN z osvetlitvijo z zadnje strani, ločljivost 320 x 240, vodoravna usmerjenost, 4096 barv. Ločljivost slik v tej dokumentaciji je lahko videti drugačna.
- Temperatura delovanja: 0° C do 40° C
- Združljivost: Prikazovalnik slik Nokia SU-4 je združljiv s telefoni in drugimi napravami, ki podpirajo pošiljanje slik prek infrardeče povezave (IrDA). Če pošiljanja slik ne morete aktivirati v telefonu (funkcija pošiljanja IrDA), lahko Prikazovalnik slik Nokia povleče slike iz združljivega telefona Nokia, če ste v telefonu aktivirali infrardečo povezavo.
- Standardi IrDA: sprejem/pošiljanje IrOBEX 1.3, sprejem IrTranP
- Podprta vrsta slike: JPEG and GIF (neanimiran GIF)
- Podprta velikost slike: največ 1024 * 768, do 200 kB Zaradi drugačnih tehnik obdelave slik lahko tudi do 1 MB.

■ Oblika zapisa slike

Prikazovalnik slik Nokia spremeni vse prejete slike v obliko JPEG z ločljivostjo 320 x 240 slikovnih pik. Če ločljivost prejete slike ni enaka tej ločljivosti, Prikazovalnik slik Nokia sliko optimalno prilagodi velikosti zaslona.

Slike, ki jih pošljete iz Prikazovalnika slik Nokia, so poslane v obliki zapisa JPEG, saj Prikazovalnik slik Nokia ne shranjuje slik v njihovi izvorni obliki zapisa. Zato ne pozabite izdelati varnostnih kopij izvernih slik.

1. Pregled

Prikazovalnik slik Nokia je sestavljen iz teh glavnih delov:

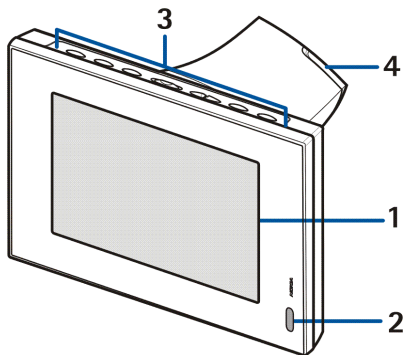

1. Zaslona
2. Infrardeča vrata (IR)
3. Nadzorne tipke
4. Stojalo

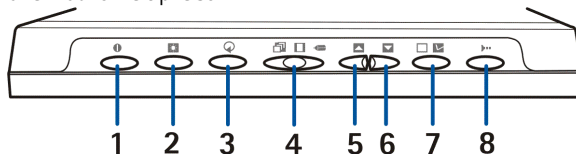

Za delovanje Prikazovalnika slik Nokia uporabite nadzorne tipke na vrhu naprave. Nadzorne tipke so:



1. Tipka za vklop/izklop
2. Tipka za prikaz/svetlost

3. Tipka za zasuk
4. Tristopenjsko stikalo:
 - Prikaz zaporedja slik 
 - Prikaz slik 
 - Urejanje 
5. Tipka Navzgor
6. Tipka Navzdol
7. Tipka Označi
8. Tipka IrDA

Tipke lahko pritisnete na tri načine. To so:

- **Pritisnite na kratko** – pritisnite tipko za manj kot eno sekundo
- **Pritisnite** – pritisnite tipko za vsaj eno sekundo
- **Dalj časa držite** – pritisnite in držite tipko vsaj tri sekunde

Znaki na zaslonu



Ta znak nakazuje, da je slika označena za ogledovanje.



Pomnilnik Prikazovalnika slik Nokia je poln, v njem je shranjenih 50 slik. Če se pomnilnik napolni med prenosom slik, so slike, ki še niso prenesene, zavrnjene.



Prikazovalnik slik Nokia zasuka sliko za 90° v smeri urnega kazalca.



Prikazovalnik slik Nokia preklaplja na naslednjo sliko.



Prikazovalnik slik Nokia preklaplja na prejšnjo sliko.



Potrdi, da je bila slika uspešno izbrisana.



Ta znak utripa, ko poskuša Prikazovalnik slik Nokia vzpostaviti povezavo IrDA. Ko je povezava vzpostavljena in Prikazovalnik slik Nokia pošilja ali prejema sliko, je ta znak na zaslonu stalno prikazan.



Potrdi, da so slike uspešno prejete ali poslane (prejemnik potrди sprejem slik).



Te slike Prikazovalnik slik Nokia ne podpira. Morda je prevelika ali pa ni v združljivi obliki zapisa.



Med prenosom slike je prišlo do napake.



Ta znak prikazuje, koliko slik je označenih za ogledovanje in koliko je vseh shranjenih slik. Shranite lahko največ 50 slik.



Vrstica poteka je prikazana med obdelovanjem prejetih slik.

2. Prvi koraki

■ Priprava Prikazovalnika slik Nokia

1. Priključno vrvico na polnilniku priključite v vtičnico na zadnji strani Prikazovalnika slik Nokia (1).
2. Polnilnik priključite v omrežno vtičnico.
3. Prikazovalnik slik Nokia postavite na mizo tako, da so nadzorne tipke na vrhu. Če je večina slik pokončnih, lahko Prikazovalnik slik Nokia postavite v pokončen položaj, da so nadzorne tipke na desni strani zaslona.

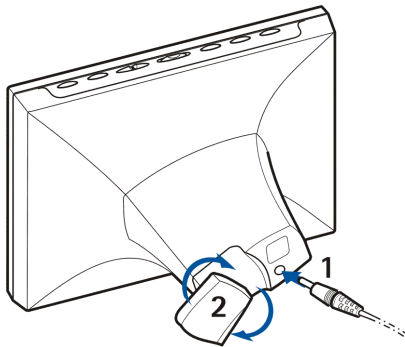

Če želite spremeniti kot za Prikazovalnik slik Nokia, obrnite stojalo (2) na zadnji strani.

■ **Vklop in izklop**

Pritisnite **1** in tako vklopite Prikazovalnik slik Nokia.

Pritisnite **1**, če ga želite izklopiti.





Ko Prikazovalnika slik Nokia ne uporabljate, ga izključite iz omrežja.

3. Uporaba Prikazovalnika slik Nokia

■ Pregledovanje slik

Če je v Prikazovalniku slik Nokia samo ena slika, se prikaže, ko prikazovalnik vklopite. Če je v Prikazovalniku slik Nokia več slik, lahko nastavite prikaz samo ene slike ali prikaz več slik kot prikaz zaporedja slik.

Nastavitev prikaza ene slike v Prikazovalniku slik Nokia:

1. Tristopenjsko stikalo postavite na .
2. Na kratko pritisnite  ali  in se tako pomikajte med slikami ter izberite sliko, ki jo želite pogledati. Če dalj časa držite  ali , se vsake 3 sekunde samodejno pomaknete na drugo sliko.

Pomikate se lahko med vsemi označenimi slikami. Za več informacij o označevanju slik poglejte [Urejanje slik](#) na strani 14.

Nastavitev prikaza zaporedja slik v Prikazovalniku slik Nokia:







- Tristopenjsko stikalo postavite na .
- Prikazovalnik slik Nokia prikaže vse označene slike, pri čemer je vsaka slika prikazana 30 sekund. Za več informacij o označevanju slik poglejte [Urejanje slik](#) na strani 14.

■ Urejanje slik







Ko je naprava vklopljena in je način urejanja aktiviran, lahko izbišete slike in označite tiste slike, ki jih želite pregledati.

Brisanje slik:

Ne pozabite izdelati varnostnih kopij svojih slik. Lahko jih na primer pošljete in shranite v drugi zdražljivi napravi.

1. Tristopenjsko stikalo postavite na .
2. Na kratko pritisnite  ali , dokler se na zaslonu Prikazovalnika slik Nokia ne prikaže slika, ki jo želite izbrisati.
3. Dalj časa držite  in , dokler se ne prikaže ikona .

Označevanje slik za ogledovanje:

1. Tristopenjsko stikalo postavite na .
2. Na kratko pritisnite  ali , če se želite pomikati po slikah
3. Če želite sliko pogledati, jo s kratkim pritiskom na  označite, medtem ko je prikazana na zaslonu. Pri vseh označenih slikah se v Prikazovalniku slik Nokia prikaže ikona . Če želite odznačiti sliko, na kratko pritisnite , medtem ko je označena slika prikazana na zaslonu.

Ko Prikazovalnik slik Nokia prejme novo sliko, jo samodejno označi. Če ne želite pogledati novih slik, jih odznačite, kot je opisano zgoraj.

Sukanje slik:

Slike lahko zasukate v načinu urejanja in ko jih pregledujete.

Ko se na zaslonu prikaže slika, ki jo želite zasukati, pritisnite , da jo zasukate 90° v smeri urinega kazalca. Prikazovalnik slik Nokia shrani usmeritev slike, zato je pri naslednjem ogledu prikazana tako, ko je bila, ko ste jo zadnjič pregledovali.

■ Vklp in izklp ohranjevalnika zaslona



Ohranjevalnik zaslona vklopite, če želite izklopiti zaslon in ne naprave. Dalj časa držite , če želite vklopiti ohranjevalnik zaslona.

Zaslon ponovno vklopite, če pritisnete na katero koli nadzorno tipko.

Če v 18 urah ne pritisnete nobene tipke, Prikazovalnik slik Nokia samodejno vklopi ohranjevalnik zaslona.





■ Spreminjanje svetlosti zaslona

Ko je naprava vklopljena, lahko svetlost spreminjate s kratkim pritiskom na .

Izbirate lahko med petimi stopnjami svetlosti, z vsakim pritiskom na  pa povečate nastavitev za eno stopnjo. Če uporabljate najvišjo stopnjo svetlosti, se s pritiskom na  vrnete na najnižjo stopnjo svetlosti.

■ Pošiljanje slike iz Prikazovalnika slik Nokia

Ko je Prikazovalnik slik Nokia vklopljen, na zaslonu izberite sliko, ki jo želite poslati.





1. Če je potrebno, aktivirajte vrata IR v napravi, v katero želite poslati sliko.
2. Usmerite vrata IR Prikazovalnika slik Nokia in združljive sprejemne naprave druga proti drugim in poskrbite, da med vrati ne bo ovir. Največja možna razdalja je 1,5 m, prenosni kot pa 15°.
3. Za pošiljanje slike pritisnite  in . Ko Prikazovalnik slik Nokia vzpostavlja povezavo s sprejemno napravo, utripa ikona . Med prenosom slike ikona  ne utripa. Če je pošiljanje slike uspelo, se na zaslonu Prikazovalnika slik Nokia prikaže ikona .

■ Prejemanje slik s Prikazovalnikom slik Nokia

Slike lahko prejimate, ko je Prikazovalnik slik Nokia vklopljen. Prikazovalnik slik Nokia spremeni obliko zapisa slik, preden jih prikaže. Za več informacij pogledjte [Oblika zapisa slike](#) na strani 7.





Postopek prejemanja slik je odvisen od naprave, iz katere so slike poslane. Če naprava, iz katere iz katere poteka pošiljanje, omogoča pošiljanje s povezavo IR, lahko izbrane slike iz te naprave pošljete v Prikazovalnik slik Nokia, ko je ta v načinu pasivnega infrardečega sprejema. Če pošiljanja slik ne morete aktivirati v napravi, iz katere poteka pošiljanje, lahko Prikazovalnik slik Nokia uporabi način aktivnega infrardečega sprejema in povleče vse slike iz privzete slikovne datoteke v napravi, iz katere poteka pošiljanje.

Sprejemanje slik s povezavo IR:

1. Če želite, da so slike v Prikazovalniku slik Nokia v določenem vrstnem redu, na kratko pritisnite  ali  in se pomaknite do slike, za katero želite shraniti nove slike.
2. Usmerite vrata IR Prikazovalnika slik Nokia in združljive sprejemne naprave druga proti drugim in poskrbite, da med vrati ne bo ovir. Največja možna razdalja je 1,5 m, prenosni kot pa 15°.
3. Ko se iz naprave začne pošiljanje, Prikazovalnik slik Nokia preklopi v način pasivnega infrardečega sprejema in na zaslonu se prikaže ikona . Dodatne informacije o pošiljanju iz drugih naprav dobite v priročniku za uporabo druge naprave.
4. Med prenosom slike se na zaslonu Prikazovalnika slik Nokia prikaže ikona  in prejete slike druga za drugo.
5. Ko prejmete vse slike, se Prikazovalnik slik Nokia vrne v prejšnji način in slike se shranijo za trenutno prikazano sliko.
Če želite urediti nove slike, pogledjte [Urejanje slik](#) na strani 14.

Vlečenje slik s povezavo IR:

Prikazovalnik slik Nokia povleče vse slike iz privzetega slikovnega imenika v napravi, iz katere poteka prenos. Prikazovalnik slik Nokia lahko shrani največ 50 slik. Če je ta količina dosežena že med prenosom slik, se prenos prekine in v pomnilnik se shrani 50 slik.

1. Če želite, da so slike v Prikazovalniku slik Nokia v določenem vrstnem redu, na kratko pritisnite  ali  in se pomaknite do slike, za katero želite shraniti nove slike.
 2. Usmerite vrata IR Prikazovalnika slik Nokia in združljive naprave, iz katere poteka prenos, druga proti drugim in poskrbite, da med vrati ne bo ovir. Največja možna razdalja je 1,5 m, prenosni kot pa 15°.
 3. Aktivirajte infrardečo povezavo v napravi, iz katere poteka prenos. Dodatne informacije o tem dobite v priročniku za uporabo druge naprave.
 4. Pritisnite  in vklopite način aktivnega infrardečega sprejema. Na zaslonu Prikazovalnika slik Nokia se prikaže ikona .
 5. Med prenosom slike se na zaslonu Prikazovalnika slik Nokia prikaže ikona  in prejete slike druga za drugo.
 6. Ko prejmete vse slike, se Prikazovalnik slik Nokia vrne v prejšnji način in slike se shranijo za trenutno prikazano sliko.
- Če želite urediti nove slike, pogledjte [Urejanje slik](#) na strani 14.

Nega in vzdrževanje

Vaš Prikazovalnik slik Nokia SU-4 je vrhunski izdelek tako glede dizajna kot izdelave, zato je treba z njim ravnati skrbno. Upoštevanje naslednjih predlogov vam bo pomagalo izpolniti vse garancijske pogoje in omogočilo, da boste ta izdelek z užitek uporabljali dolga leta.

- Dodatna oprema naj ne bo v dosegu majhnih otrok.
- Skrbite, da bo Prikazovalnik slik Nokia vedno suh. Padavine, vlaga in vse tekočine lahko vsebujejo mineralne primesi, ki povzročajo korozijo elektronskih vezij.
- Ne uporabljajte Prikazovalnika slik Nokia v prašnem ali umazanem okolju. Pri tem se lahko poškodujejo njegovi gibljivi deli.
- Ne hranite Prikazovalnika slik Nokia na vročem. Visoke temperature lahko skrajšajo življenjsko dobo elektronskih naprav, poškodujejo baterije in deformirajo oz. stopijo nekatere vrste plastik.
- Ne hranite Prikazovalnika slik Nokia na hladnem. Ko se izdelek nato segreje (na običajno temperaturo), se v notranjosti nabere vlaga, ki lahko poškoduje elektronska vezja.
- Ne odpirajte Prikazovalnika slik Nokia. Nestrokovni posegi lahko napravo poškodujejo.
- Varujte Prikazovalnik slik Nokia pred padci, udarci in tresljaji. Grobo ravnanje lahko poškoduje notranja elektronska vezja.
- Za čiščenje Prikazovalnika slik Nokia ne uporabljajte kemikalij, čistil ali močnih detergentov.
- Ne nanašajte barve na Prikazovalnik slik Nokia. Barva lahko zlepi gibljive dele naprave in prepreči pravilno delovanje.

Če Prikazovalnik slik Nokia ne deluje dobro, ga odnesite v najbližji usposobljeni servis. Strokovnjaki servisa vam bodo pomagali in, če bo potrebno, poskrbeli za popravilo.

V zvezi z ekološko neoporečnim recikliranjem se obrnite na servisno točko Nokia ali preverite lokalne predpise za pravilno odstranjevanje gospodinjskih elektronskih naprav ali njihovih delov.