

# Microtelefone Suplementar para Viatura Nokia

## Manual de Instalação

## Manual do Utilizador

---

pt

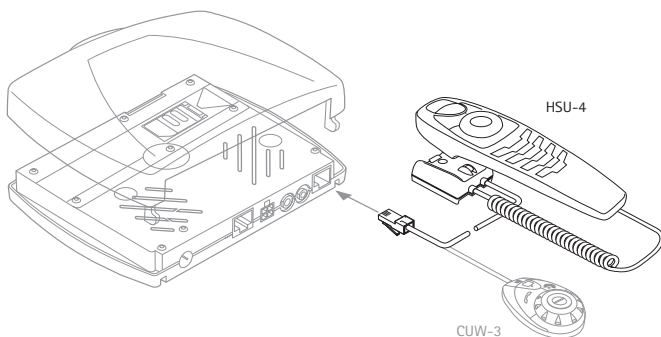

9232831

2ª Edição



© 2004-2006 Nokia. Todos os direitos reservados.

É proibido reproduzir, transferir, distribuir ou armazenar a totalidade ou parte do conteúdo deste documento, seja sob que forma for, sem a prévia autorização escrita da Nokia.

Nokia e Nokia Connecting People são marcas comerciais ou marcas registadas da Nokia Corporation. Os nomes de outros produtos e empresas mencionados neste documento poderão ser marcas comerciais ou nomes comerciais dos respectivos proprietários.

A Nokia segue uma política de desenvolvimento contínuo. A Nokia reserva-se o direito de fazer alterações e melhoramentos em qualquer um dos produtos descritos neste documento, sem pré-aviso.

A Nokia não será, em nenhuma circunstância, responsável por qualquer perda de dados ou de receitas nem por quaisquer danos especiais, acidentais, consequenciais ou indirectos, independentemente da forma como forem causados.

O conteúdo deste documento é fornecido "tal como está". Salvo na medida exigida pela lei aplicável, não são dadas garantias de nenhum tipo, expressas ou implícitas, incluindo, nomeadamente, garantias implícitas de aceitabilidade comercial e adequação a um determinado objectivo, relacionadas com a exactidão, fiabilidade ou conteúdo deste documento. A Nokia reserva-se o direito de rever ou retirar este documento em qualquer altura e sem pré-aviso.

A disponibilidade de determinados produtos pode variar de zona para zona. Para obter informações, consulte o agente local da Nokia.

9232831/ 2ª Edição

# Para sua segurança

---

## A SEGURANÇA NA ESTRADA ESTÁ EM PRIMEIRO LUGAR



Lembre-se de que para conduzir um veículo motorizado com segurança, é necessária toda a atenção do condutor. Utilize/opere o microtelefone suplementar apenas se as leis/restrições locais o autorizarem e as condições do trânsito permitirem uma utilização segura.

Observe as instruções de segurança e de cuidados e manutenção incluídas no manual do utilizador do kit para viatura Nokia 610 ou Nokia 616.

## 1. Informações importantes

---

O Microtelefone Suplementar para Viatura Nokia HSU-4 substitui o dispositivo de entrada CUW-3 fornecido com o kit para viatura Nokia 610 ou Nokia 616.

O presente manual do utilizador e de instalação é um suplemento do manual do utilizador fornecido com o telefone kit de viatura.

## 2. Montagem do microtelefone suplementar

---

O microtelefone suplementar é fornecido com um suporte que deve ser fixado num local apropriado, facilmente acessível ao utilizador.

Lembre-se de que todo o equipamento deve ser montado de forma a não interferir com o funcionamento do veículo. Verifique se a área de abertura do airbag não é bloqueada ou afectada de qualquer forma.

Com a ignição desligada, desligue o cabo entre o dispositivo de entrada CUW-3 e a unidade de rádio e introduza o cabo do microtelefone suplementar na tomada apropriada da unidade de rádio (consulte a figura na página do título).

O melhor local para montar o microtelefone suplementar é horizontalmente na consola, entre os bancos do condutor e do passageiro da frente.

Para mais informações sobre as alternativas de montagem adequadas do microtelefone suplementar, contacte o seu técnico de assistência.

## 3. Funções do microtelefone suplementar





---

O microtelefone suplementar é composto por selectores de função, que incluem quatro teclas e um botão Navi™, o teclado alfanumérico, o microfone e o auscultador. Uma vez que os selectores de função situados na parte superior do microtelefone suplementar são idênticos aos componentes do dispositivo de entrada CUW-3, fornecido com o kit para viatura Nokia 610 ou Nokia 616, consulte o manual do utilizador do kit para viatura para obter as informações necessárias sobre a respectiva utilização.

### ■ Teclado alfanumérico

Utilize estas teclas para introduzir números de 0-9, letras e outros caracteres. Estão atribuídos vários caracteres a cada tecla. Para introduzir um carácter, prima repetidamente a tecla correspondente até alcançar o carácter pretendido.

Introdução de números e caracteres:

- Para introduzir um número, prima, sem soltar, a tecla numérica durante aproximadamente um segundo.
- Para obter caracteres, prima repetidamente .
- Para introduzir um espaço em branco, prima .
- Para alternar entre maiúsculas e minúsculas, prima .
- Utilize  para deslocar o cursor no texto introduzido.

Por exemplo, se pretender introduzir a letra "C", prima  três vezes. Quando o cursor intermitente for apresentado à direita da letra, poderá seleccionar o carácter seguinte. Repita estes passos até concluir a introdução.



O procedimento acima descrito aplica-se apenas à introdução de texto.



Quando terminar a utilização do microtelefone suplementar, certifique-se de que este é correctamente colocado no respectivo apoio. Um microtelefone suplementar solto pode provocar lesões, em caso de travagem brusca ou de acidente.



## ■ Efectuar uma chamada utilizando o teclado

Também pode efectuar uma chamada introduzindo um número de telefone:



- Com o visor em modo de repouso, introduza o número de telefone pretendido, premindo as teclas numéricas de **0** a **9**.
- Se introduzir um número incorrecto, prima  para apagá-lo.
- Para ligar para o número apresentado no visor, prima .

## ■ Procurar nomes e números

Pode aceder rapidamente à lista de nomes e números de telefone, em modo de repouso:







- Desloque-se com  para a primeira letra do nome pretendido e prima  para seleccioná-la.

Em seguida, poderá visualizar todos os nomes memorizados na lista de contactos, que começam pela letra seleccionada. Os nomes são apresentados por ordem alfabética.

- Desloque-se com  para o nome pretendido na lista.
- Para ligar para esse contacto, prima .
- Para terminar a chamada, prima .









## ■ Adicionar um nome e um número de telefone

Os nomes e os números de telefone são guardados na lista telefónica. Pode adicionar um nome e o respectivo número aos contactos, a partir do visor em modo de repouso:





- Selecciono o menu **Contactos** e prima  para abrir a lista de contactos.
- Desloque-se com  para a opção **Juntar contacto** e prima  para seleccioná-la.
- Introduza o nome com as teclas alfanuméricas e prima  para guardá-lo.
- Introduza o número correspondente e prima  para guardá-lo.
- Para apagar um carácter incorrectamente seleccionado, prima .

## ■ Editar nomes e números de telefone









Pode editar nomes e números de telefone nos contactos, a partir do visor em modo de repouso:

- Selecciona o menu **Contactos** e prima  para abrir a lista de contactos.
- Desloque-se com  para a opção **Editar contacto** e prima  para seleccioná-la.
- Desloque-se com  para a primeira letra do nome pretendido e prima  para ver a lista de entradas iniciadas por essa letra.
- Desloque-se com  para o nome pretendido nos contactos e prima  para seleccioná-lo.
- Desloque-se com  para a letra ou número que pretende alterar e efectue as alterações desejadas.
- Para guardar as alterações efectuadas, prima .

## ■ Memorizar vários números e itens de texto por nome

Pode associar até quatro números de telefone adicionais a uma entrada nos contactos. O primeiro número guardado num nome é automaticamente definido como número padrão e é indicado com  (Geral). Podem ser adicionados símbolos para outros tipos de números, ou seja,  (Telemóvel),  (Casa),  (Escritório) e  (Fax).



A partir do visor em modo de repouso:

- Selecciona o menu **Contactos** e prima  para abrir a lista de contactos.
- Desloque-se com  para a opção **Juntar número** e prima  para seleccioná-la.
- Desloque-se com  para o número pretendido e prima  para seleccioná-lo.
- Desloque-se com  para o símbolo que pretende atribuir ao número que está a adicionar e prima  para seleccioná-lo.
- Introduza o número e prima  para guardá-lo.







## ■ Marcação rápida

A opção Marcação rápida é uma função de atalho, extremamente prática, que lhe permite marcar um número de telefone associado a uma tecla numérica, de uma forma rápida e simples. Pode activar ou desactivar esta função no menu *Definições - Definições da chamada - Marcação rápida*.

### Associar um número de telefone a uma tecla de marcação rápida

Pode associar uma tecla de marcação rápida (  a  ) a qualquer número incluído na sua lista telefónica. Note que a tecla  está reservada para efectuar a marcação rápida para a caixa de correio de voz. Para cada tecla de marcação, estão disponíveis as seguintes opções: *Ver número*, *Editar* ou *Apagar*.

A partir do visor em modo de repouso:

- Seleccione o menu *Contactos* e prima  para abri-lo.
- Desloque-se com  para a opção *Marcação rápida* e prima  para seleccioná-la.  
Poderá então ver a lista das teclas de marcação rápida e os números de telefone associados.
- Desloque-se com  para a entrada pretendida nos contactos e prima  para seleccioná-la.  
São apresentadas as opções *Ver número*, *Editar* e *Apagar*.
- Desloque-se com  para a opção pretendida e prima  para seleccioná-la.
- Siga as instruções apresentadas no visor.

### Marcação rápida de um número

- Prima, sem soltar, a tecla de marcação rápida associada ao número, até a chamada ser iniciada.