

Aparat fotograficzny PT-3 Nokia

Instrukcja obsługi

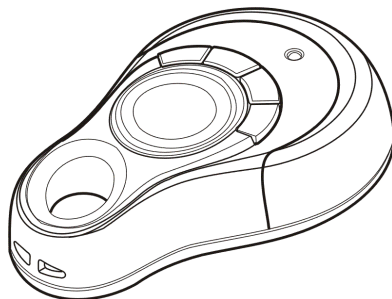

9356923
Wydanie 2

DEKLARACJA ZGODNOŚCI

My, NOKIA CORPORATION, z pełną odpowiedzialnością oświadczamy, że produkt PT-3 spełnia wszystkie wymogi ujęte w klauzulach dokumentu Council Directive: 1999/5/EC.

Kopię „Deklaracji zgodności” znajdziesz pod adresem

http://www.nokia.com/phones/declaration_of_conformity/.

Copyright © 2003-2004 Nokia. Wszelkie prawa zastrzeżone.

Powielanie, przekazywanie, dystrybucja oraz przechowywanie elektronicznej kopii części lub całości tego dokumentu w jakiegokolwiek formie bez uprzedniej pisemnej zgody firmy Nokia są zabronione.

Nokia, Nokia Connecting People i Pop-Port są znakami towarowymi lub zarejestrowanymi znakami towarowymi firmy Nokia Corporation. Inne nazwy produktów i firm wymienione w niniejszym dokumencie mogą być znakami towarowymi lub nazwami handlowymi ich właścicieli.

Firma Nokia promuje politykę nieustannego rozwoju. Firma Nokia zastrzega sobie prawo do wprowadzania zmian i usprawnień we wszelkich produktach opisanych w tym dokumencie bez uprzedniego powiadomienia.

W żadnych okolicznościach firma Nokia nie ponosi odpowiedzialności za jakąkolwiek utratę danych lub zysków czy też za wszelkie szczególne, przypadkowe, wynikowe lub pośrednie szkody spowodowane w dowolny sposób.

Zawartość tego dokumentu przedstawiona jest „tak jak jest – as is”. Nie udziela się jakichkolwiek gwarancji, zarówno wyraźnych jak i dorozumianych, włączając w to, lecz nie ograniczając tego do, jakichkolwiek dorozumianych gwarancji użyteczności handlowej lub przydatności do określonego celu, chyba że takowe wymagane są przez przepisy prawa. Firma Nokia zastrzega sobie prawo do dokonywania zmian w tym dokumencie lub wycofania go w dowolnym czasie bez uprzedniego powiadomienia.

Dostępność poszczególnych produktów może się różnić w zależności od regionu. Szczegóły można uzyskać u najbliższego sprzedawcy firmy Nokia.

9356923/ Wydanie 2



Spis treści

Wprowadzenie	4
1. Czynności przygotowawcze	5
Aparat fotograficzny PT-3 Nokia – opis.....	5
Wizjer optyczny i pasek	6
Wkładanie baterii	7
Wyświetlacz	8
Ikona baterii i dioda LED	8
2. Korzystanie z aparatu fotograficznego	10
Robienie zdjęć	10
Korzystanie z lampy błyskowej	11
Przenoszenie zdjęć do kompatybilnego telefonu	11
Korzystanie z klawiszy i ustawień wyświetlacza	13
Eksploatacja i konserwacja	16
Informacje na temat baterii	18

Wprowadzenie

Zewnętrzny Aparat fotograficzny PT-3 Nokia umożliwia robienie zdjęć w każdym miejscu i w każdej sytuacji. Do oglądania zdjęć zrobionych Aparatem fotograficznym PT-3 Nokia potrzebny jest kompatybilny telefon ze złączem Pop-Port™, na przykład Nokia 3100, Nokia 6100, Nokia 6610, Nokia 6800 lub Nokia 7210. Więcej informacji na temat kompatybilności innych modeli telefonów można uzyskać od sprzedawcy.

Zdjęcia zapisywane są w formacie JPEG w pamięci aparatu fotograficznego, przy czym ich liczba zależy od wybranej jakości. Po zapisaniu w pamięci zdjęcia można wysłać do kompatybilnego telefonu.

Standardowy zestaw Aparatu fotograficznego PT-3 Nokia zawiera aparat, dwie baterie typu AAA, pasek do noszenia aparatu, wizjer optyczny i instrukcję obsługi.

Aparat fotograficzny PT-3 Nokia umożliwia robienie zdjęć z rozdzielczością 640x480 pikseli. Ponieważ w niniejszej instrukcji zawarto przykłady wyglądu wyświetlacza, rozdzielczość może wydawać się inna.

Zanim zaczniesz korzystać z Aparatu fotograficznego PT-3 Nokia, przeczytaj uważnie niniejszą instrukcję obsługi. Przed podłączeniem aparatu do kompatybilnego telefonu zapoznaj się z instrukcją obsługi telefonu, w której znajdziesz bardziej szczegółowe informacje. Niniejsza instrukcja obsługi nie zastąpi instrukcji obsługi telefonu, ponieważ ta ostatnia zawiera ważne informacje dotyczące bezpiecznej eksploatacji i konserwacji akcesoriów.

1. Czynności przygotowawcze

■ Aparat fotograficzny PT-3 Nokia – opis

Aparat fotograficzny PT-3 Nokia składa się z niżej wymienionych części:

1. Otwór wizjera
2. Spust migawki i potwierdzanie wyboru menu ○
3. Klawisz zasilania ⏻
4. Klawisz lampy błyskowej ⚡
5. Klawisz menu (M)
6. Klawisz strzałki ➡
7. Podświetlany wyświetlacz
8. Dioda LED do sygnalizacji stanu
9. Obiektyw
10. Lampa błyskowa

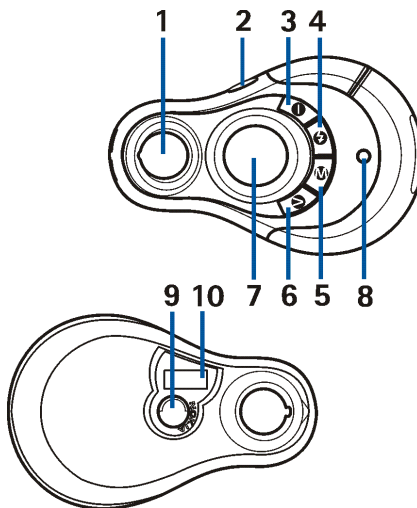

Urządzenie może zawierać małe części. Przechowuj je w miejscu niedostępnym dla małych dzieci.

■ Wizjer optyczny i pasek

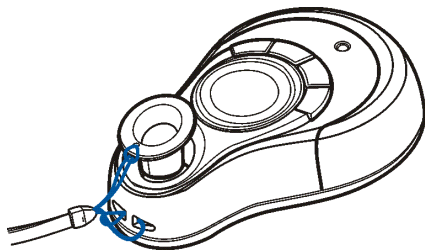

Do Aparatu fotograficznego PT-3 Nokia dołączony jest wizjer optyczny. Aby go użyć, wystarczy włożyć go w otwór w aparacie. Ramka w wizjerze optycznym wyznacza część obrazu, która znajdzie się na zdjęciu. Jeśli korzystasz z wizjera optycznego, aparat trzymaj w odległości około 20 cm od oka,

ponieważ w ten sposób uzyskasz zdjęcie najwierniej odpowiadające obrazowi, który oglądasz w wizjerze.

Jeśli chcesz używać paska, przeciągnij go przez otwory w sposób pokazany na ilustracji powyżej, a następnie naciągnij go.

■ Wkładanie baterii

Źródłem zasilania Aparatu fotograficznego PT-3 Nokia są dwie baterie typu AAA. Patrz również [Informacje na temat baterii](#) na stronie 18.

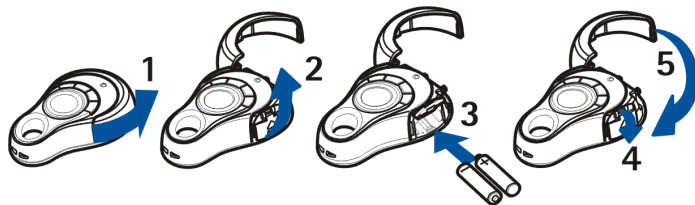

1. Otwórz pokrywę.
2. Naciśnij i podnieś wieko przedziału baterii i otwórz go.
3. Sprawdź oznaczenia biegunów baterii i włóż baterie do aparatu. Upewnij się, że wkładasz je prawidłowo.
4. Zamknij wieko przedziału baterii.
5. Zamknij pokrywę.

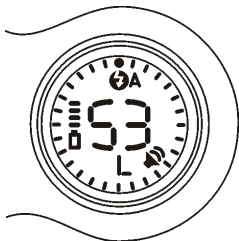

■ Wyświetlacz



Aparat fotograficzny PT-3 Nokia wyposażono w podświetlany wyświetlacz. Kiedy aparat jest włączony, na wyświetlaczu widać stan zapewnienia pamięci i naładowania baterii oraz ikony odpowiadające wcześniej wybranym ustawieniom. Domyślne ustawienia widniejące na wyświetlaczu pokazano na rysunku. Patrz [Korzystanie z klawiszy i ustawień wyświetlacza](#) na stronie 13.

■ Ikona baterii i dioda LED

Ikona stanu baterii  wskazuje poziom aktualnego naładowania baterii.

Pamiętaj, że jeśli poziom naładowania baterii wskazywany przez ikonę  spadnie do jednej kreski, możesz wciąż robić zdjęcia, ale nie możesz używać lampy błyskowej. Jeśli próbujesz zrobić zdjęcie z lampą błyskową przy niewystarczającym poziomie naładowania baterii, dioda LED miga przez 2 sekundy na czerwono wraz z ikoną lampy błyskowej  oraz emitowany jest sygnał dźwiękowy oznaczający wystąpienie błędu. Przy ostatnich 10 zdjęciach dioda LED stale miga na czerwono.

Dioda LED sygnalizuje bieżący stan aparatu fotograficznego. Możliwe są następujące stany diody:

- Jeśli dioda LED miga na zielono, trwa aktywacja lampy błyskowej.
- Jeśli dioda LED świeci na zielono światłem stałym, aparat jest gotowy do użycia.

- Jeśli dioda LED miga na czerwono, w pracy aparatu wystąpił błąd. W takiej sytuacji miga również ikona odpowiadająca miejscu, w którym wystąpił błąd.
- Jeśli dioda LED świeci na czerwono światłem stałym, zostało zrobione zdjęcie przy niskim stanie naładowania baterii.

2. Korzystanie z aparatu fotograficznego



■ Robienie zdjęć

Przed przystąpieniem do robienia zdjęć upewnij się, że baterie w aparacie są włożone prawidłowo. Podczas korzystania z funkcji tego urządzenia przestrzegaj wszystkich przepisów oraz szanuj prywatność i uzasadnione prawa innych osób.

1. Naciśnij klawisz zasilania **⏻**. Aparat fotograficzny jest gotowy do użycia a dioda LED świeci na zielono. Domyślne ustawienia zdjęć są następujące: lampa błyskowa **automatyczna**, dźwięk **włączony**, jakość zdjęcia **zwykła**. Patrz [Korzystanie z klawiszy i ustawień wyświetlacza](#) na stronie 13.
2. Skieruj aparat na obiekt, który chcesz sfotografować. Przy robieniu zdjęcia możesz używać wizjera optycznego lub po prostu patrzeć przez wizjer w aparacie. Pamiętaj, że zrobione zdjęcie nie będzie dokładnie odpowiadać obrazowi, który widzisz w wizjerze. Nie kieruj aparatu bezpośrednio ku słońcu ani ku innym silnym źródłom światła.
3. Naciśnij spust migawki **ⓘ** w celu zrobienia zdjęcia. Pamiętaj, aby nie poruszyć aparatu do momentu wyemitowania sygnału dźwiękowego.
4. Licznik na wyświetlaczu wskazuje, ile zdjęć możesz jeszcze zrobić. W pamięci aparatu mieści się do 50 zdjęć o zwykłej jakości (ustawienie **L**), do 26 zdjęć o jakości dobrej (ustawienie **H**) lub do 12 zdjęć o jakości fotograficznej (ustawienie **F**). Patrz [Korzystanie z klawiszy i ustawień wyświetlacza](#) na stronie 13.

Pamiętaj, że podczas robienia zdjęć aparat nie może być podłączony do kompatybilnego telefonu.

■ Korzystanie z lampy błyskowej

W Aparacie fotograficznym PT-3 Nokia dostępny jest osobny klawisz do korzystania z wbudowanej lampy błyskowej: . W momencie włączenia zasilania domyślnie włączana jest również lampa błyskowa. Obok ikony lampy  wyświetlana jest litera **A**. W trybie **automatycznym** aparat sprawdza aktualne warunki oświetleniowe i w razie potrzeby używa lampy błyskowej. Inne możliwe ustawienia lampy to jej **włączenie** lub **wyłączenie**. W trybie **włączenia** lampa błyskowa używana jest przy każdym robionym zdjęciu. W trybie **wyłączenia** lampa błyskowa nie jest używana. Pamiętaj, że przy korzystaniu z lampy baterie rozładują się szybciej. Patrz również [Ikona baterii i dioda LED](#) na stronie 8.

Nie używaj lampy błyskowej przy fotografowaniu osób znajdujących się w bliskiej odległości. Podczas używania lampy błyskowej nie zasłaniaj jej.

■ Przenoszenie zdjęć do kompatybilnego telefonu



Uwaga: Do korzystania z tej funkcji niezbędne jest włączenie telefonu. Nie włączaj telefonu, jeśli korzystanie z telefonów bezprzewodowych jest zabronione lub jeśli może ono powodować zakłócenia bądź niebezpieczeństwo.

Zdjęcia przenosi się do kompatybilnego telefonu Nokia przez zwykłe podłączenie Aparatu fotograficznego PT-3 Nokia do złącza Pop-Port™ w telefonie. Przenoszenie rozpoczyna się automatycznie. Przed podłączeniem aparatu do telefonu włącz oba urządzenia. Nie podłączaj urządzeń, które nie są kompatybilne. Pamiętaj, że kiedy aparat jest podłączony do telefonu, nie możesz robić zdjęć.

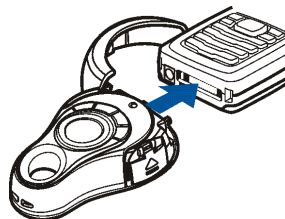

Wszystkie zdjęcia przenoszone są do telefonu jednocześnie, począwszy od ostatnio zrobionego. Przenoszenie trwa do momentu skopiowania wszystkich zdjęć lub zapełnienia pamięci telefonu.

Podczas przenoszenia licznik na wyświetlaczu aparatu fotograficznego sygnalizuje liczbę zdjęć pozostałych do przeniesienia. Przed rozpoczęciem przenoszenia licznik pokazuje całkowitą liczbę zdjęć do wysłania, a następnie odlicza w dół w miarę ich przenoszenia.

Jeśli chcesz wstrzymać przenoszenie, naciśnij raz spust migawki ○. Aby wznowić przenoszenie od wstrzymanego zdjęcia, naciśnij spust migawki ○ jeszcze raz.

Pamiętaj, że po odłączeniu aparatu od telefonu, gdy przenoszenie będzie wstrzymane lub nie powiedzie się, nie będzie można kontynuować przenoszenia.

Jeśli przenoszenie zdjęć nie powiedzie się, dioda LED zacznie migać na czerwono wraz z ikoną wysłania ➔. Wyemitowany zostanie również sygnał błędu. Jeżeli



pamięć telefonu jest zapełniona, wyświetlany jest komunikat o błędzie. Należy wtedy usunąć część plików z pamięci telefonu, aby zwolnić trochę miejsca. Aby ponownie rozpocząć przenoszenie zdjęć, naciśnij jeszcze raz spust migawki .

Po przeniesieniu zdjęcia pozostają zapisane w pamięci aparatu fotograficznego, skąd można je ponownie przenieść do telefonu. Na wyświetlaczu telefonu pojawia się powiadomienie o odebraniu plików. Przeniesione zdjęcia można w telefonie zapisywać, otwierać, przeglądać ich szczegóły lub usuwać. Pamiętaj, że jeśli chcesz później przeglądać zdjęcia lub wysyłać je w wiadomościach multimedialnych MMS lub poczcie elektronicznej, musisz zapisać je w telefonie. Zależnie od telefonu zdjęcia można wysyłać do komputera pocztą elektroniczną albo przenosić je za pomocą kabla do transmisji danych, funkcji Bluetooth lub połączenia na podczerwień oraz programu PC Suite (program ten może być dołączony do telefonu na dysku CD-ROM).





Po przeniesieniu zdjęć odłącz aparat fotograficzny od telefonu i zamknij pokrywę złącza.

■ Korzystanie z klawiszy i ustawień wyświetlacza

W Aparacie fotograficznym PT-3 Nokia dostępne są następujące klawisze:









- klawisz menu  do wyświetlania i przewijania ustawień menu. Poszczególne ustawienia są sygnalizowane ikonami na wyświetlaczu. Aby wyjść z ustawień menu bez wprowadzania zmian, naciśnij i przytrzymaj klawisz menu .



Pamiętaj, że jeśli włączysz aparat, naciśniesz klawisz Menu  i pozostawisz aparat w trybie ustawień menu na czas dłuższy niż 15 sekund, zostanie przywrócony podstawowy wygląd wyświetlacza. Jeśli aparat nie jest używany przez czas dłuższy niż 2 minuty, automatycznie wyłączane jest zasilanie.

- klawisz strzałki  do wybieraniażądanego ustawienia podrzędnego.
- spust migawki  do potwierdzania wyboru. Powoduje to wyświetlenie wybranej ikony i powrót do podstawowego wyglądu wyświetlacza. Aby kontynuować określanie ustawień, naciśnij ponownie klawisz menu . Spust migawki  służy również do robienia zdjęć.

Pamiętaj, że jeśli wymienisz lub wymiesz baterie przy włączonym aparacie, wybrane ustawienia nie zostaną zapisane w jego pamięci.

Dostępne są następujące ustawienia:

- **Usuń**  służy do usuwania wszystkich zdjęć/ostatniego zdjęcia. Aby usunąć wszystkie zdjęcia, naciskaj klawisz menu  do momentu, aż zacnie migać ikona usuwania. Za pomocą klawisza strzałki  określ, czy chcesz usunąć wszystkie zdjęcia (ustawienie **ALL**), czy tylko ostatnie zdjęcie. Potwierdź usunięcie, naciskając spust migawki .
- **Samowyzwalacz**  służy do **włączania** i **wyłączania** samowyzwalacza. Zdjęcie robione jest po upływie 10 sekund. Wybierz samowyzwalacz  i naciśnij spust migawki  w celu potwierdzenia wyboru. Aby uruchomić samowyzwalacz, naciśnij spust migawki jeszcze raz. Pamiętaj, że zdjęcia robione z użyciem samowyzwalacza są zdjęciami o **dobrej** jakości (ustawienie **H**) i mają **okrągły** kształt (ustawienie ).

- **Typ zdjęcia** Zdjęcia są zapisywane z kompresją w trzech ustawieniach jakości: **fotograficznej** (ustawienie **F**), **dobrej** (ustawienie **H**) lub **zwykłej** (ustawienie **L**). Przy jakości **zwykłej** stopień kompresji jest największy, a przy jakości **fotograficznej** – najmniejszy. Jakość zdjęcia jest lepsza przy małym stopniu kompresji.
- **Zdjęcie okrągłe** służy do **włączania** i **wyłączania** okrągłego formatu zdjęć. Kształt zdjęcia jest okrągły, jeśli ustawienie to jest **włączone**.
- **Dźwięk**  służy do **włączania** i **wyłączania** dźwięku. Jeśli ustawienie to jest **wyłączone**, powoduje to wyłączenie wszystkich dźwięków.
- **Wyślij**  – ustawienie uaktywnione i dostępne tylko w przypadku podłączenia aparatu fotograficznego do kompatybilnego telefonu. Pokazuje ono liczbę zdjęć do przeniesienia.

Eksploatacja i konserwacja

Ten aparat fotograficzny należy do szczytowych osiągnięć nowoczesnej techniki i wymaga umiętnego posługiwania się nim. Przestrzeganie poniższych wskazówek zapewni spełnienie wszystkich warunków gwarancji i pozwoli na bezawaryjną pracę urządzenia przez wiele lat.

- Urządzenie powinno być zawsze suche. Opady, duża wilgotność i ciecz zawierające związki mineralne mogą powodować korozję obwodów elektronicznych. Jeśli urządzenie zamoczy się, wyjmij baterie i pozostaw urządzenie do całkowitego wyschnięcia, a następnie ponownie włóż baterie.
- Nie używaj i nie przechowuj urządzenia w miejscach brudnych i zapylnych. Może to bowiem spowodować uszkodzenie jego ruchomych części.
- Nie narażaj urządzenia na bezpośrednie działanie promieni słonecznych ani innych rodzajów silnego światła. Mogą one bowiem spowodować uszkodzenie wewnętrznych elementów lub wyświetlacza.
- Nie przechowuj aparatu fotograficznego w wysokiej temperaturze. Skraca ona żywotność baterii i podzespołów elektronicznych, może spowodować odkształcenia, a nawet stopienie elementów plastikowych.
- Nie przechowuj aparatu fotograficznego w niskiej temperaturze. Gdy podczas pracy urządzenie wraca do normalnej temperatury, w jego wnętrzu gromadzi się wilgoć, co może spowodować uszkodzenie podzespołów elektronicznych.
- Nie próbuj otwierać urządzenia w sposób inny niż opisano w niniejszej instrukcji.
- Nie rzucaj, nie upuszczaj i nie obijaj urządzenia. Nieostrożne obchodzenie się z urządzeniem może spowodować uszkodzenia podzespołów elektronicznych i delikatnych elementów mechanicznych.

- Do czyszczenia urządzenia nie stosuj żrących chemikaliów, rozpuszczalników czy silnych detergentów.
 - Nie maluj i nie lakieruj urządzenia. Farba lub lakier mogą skleić ruchome części urządzenia i uniemożliwić prawidłowe działanie.
 - Do czyszczenia soczewek i obiektywów zawsze używaj miękkiej, suchej i czystej szmatki.
- Jeśli stwierdzisz usterki w działaniu urządzenia, dostarcz je do najbliższego autoryzowanego serwisu. Urządzenie mogą zakładać lub naprawiać tylko wykwalifikowani pracownicy.

Informacje na temat baterii

Urządzenie jest przeznaczone do użytku przy zasilaniu z baterii alkalicznych 1,5 V 8003 Micro LR03 AM4 MN2400 Ministilo typu AAA. Stosowanie baterii innego typu unieważni gwarancję na urządzenie, a może być również niebezpieczne dla użytkownika. Przed wyjęciem baterii zawsze wyłączaj urządzenie. Zawsze wymieniaj obie baterie jednocześnie. Nie używaj baterii różniących się typem, marką i datą produkcji. Przy wkładaniu baterii przestrzegaj oznaczeń biegunów.

Nie wolno ładować baterii.

Gdy w pełni naładowana bateria pozostaje nie używana, z upływem czasu rozładuje się samoistnie. Pozostawienie baterii w gorących lub zimnych miejscach, takich jak zamknięty samochód latem lub zimą, spowoduje zmniejszenie jej pojemności i żywotności. Sprawność baterii jest szczególnie niska w temperaturach poniżej zera.

Baterie powinny być używane tylko zgodnie z ich przeznaczeniem. Nigdy nie używaj niesprawnej baterii. Niesprawne baterie mogą wylać się lub wybuchnąć, powodując uszkodzenia ciała. Baterie przechowuj zawsze w miejscu niedostępnym dla małych dzieci. Nigdy nie dopuść do połącznienia baterii.

Jeśli dojdzie do połącznienia, natychmiast skonsultuj się z lekarzem.

Nie dopuść do zwarcia biegunów baterii. Może to nastąpić przypadkowo (np. gdy nosisz zapasową baterię w kieszeni lub torbie zawierającej metalowe przedmioty: monety, spinacze, długopis itp.). Przedmioty takie mogą spowodować połączenie zacisków + i - baterii (metalowe paski na jej spodzie). Zwarcie zacisków może spowodować uszkodzenie baterii lub podłączonego do niej urządzenia.

Nigdy nie wrzucaj baterii do ognia! Zużytych baterii należy pozbyć się zgodnie z lokalnymi przepisami. W miarę możliwości należy przekazać je do recyklingu. Nie wyrzucaj baterii do miejskich czy domowych pojemników na śmieci.