

Nokia multimeedium- autovarustus CK-20W Kasutus- ja paigaldusjuhend

KINNITUS

Käesolevaga kinnitab NOKIA CORPORATION, seadme HF-20 vastavust direktiivi 1999/5/EÜ põhinõuetele ja nimetatud direktiivist tulenevatele teistele asjakohastele sätetele. Toode vastab direktiivi 2004/104/EÜ nõuetele (parandusdirektiiv 72/245/EMÜ), lisa I, paragrahvid 6.5, 6.6, 6.8 ja 6.9. Vastavuskinnituse (Declaration of Conformity) koopia asub aadressil http://www.nokia.com/phones/declaration_of_conformity/.

CE 0434



Läbikriipsutatud prügikasti märk tähendab, et Euroopa Liidu riikides tuleb äravisata toode viia spetsiaalsesse kogumispunkti. Ärge visake neid tooteid olmejäätmete hulka, mis ei kuulu sorteerimisele.

© 2006 Nokia. Kõik õigused kaitstud.

Käesoleva dokumendi sisu osaline või täielik kopeerimine, üleandmine, levitamine või salvestamine üksõik millises vormis ilma Nokia kirjaliku loata on keelatud.

Nokia, Nokia Connecting People, Pop-Port ja Navi on Nokia Corporationi kaubamärgid või registreeritud kaubamärgid. Teised siinmainitud toodete ja firmade nimed võivad olla nende omanike vastavad kaubamärgid või ärinimed.

Bluetooth is a registered trademark of Bluetooth SIG, Inc.

Nokia töösuunaks on pidev arendustöö. Nokia jätab endale õiguse paranduste ja muudatuste tegemiseks käesolevas dokumendis kirjeldatud toodete osas ilma sellekohase eelteavituseta.

Nokia ei ole ühelgi juhul vastutav andmete või sissetulekute kaotuse ega eriliste, juhuslike, otseste ega kaudsete kahjude eest, sõltumata nende tekkimise viisist.

Selle dokumendi sisu on ära toodud "nagu on". Kui seadus ei määra teisiti, ei anta käesoleva dokumendi õigsuse, usaldatavuse või sisu suhtes mingeid garantiisid, ei otseseid ega kaudseid, sealhulgas, kuid mitte ainult, kaudseid garantiisid kaubandusliku sobivuse või otstarbesobivuse kohta. Nokia jätab endale õiguse mistahes hetkel muuta käesolevat dokumenti või see tühistada ilma sellest eelnevalt teavitamata.

Mõne toote ja teenuse kättesaadavus võib piirkonniti erineda. Küsige oma lähimalt Nokia edasimüüjalt.

Eksportijärelevale

Käesolev seade võib sisaldada tooteid, tehnoloogiaid või tarkvara, millele rakendub USA ja teiste riikide ekspordiseadus. Seadusevastane väljavedu on keelatud.

9245864 / Väljaanne 1 ET

Sisukord

Ohu vältimiseks	4	Kõne suunamine autovarustusest telefoni ja vastupidi	15
Lühijuhend	5	Pleieri juhtimine	15
Sisendseade	5	Kalendri helisignaali väljalülitamine.....	16
Bluetooth-ühenduse loomine	6	Nokia navigatsioonitarkvara LD-2.....	16
Esmakordne ühenduse loomine telefoniga.....	6	Törkeotsing	16
Autovarustuse ühendamine paaristatud telefoniga käsitsi.....	6	Ühendusprobleemid	16
Heliprobleemid.....	17	Muud probleemid.....	18
1. Sissejuhatus.....	7	4. Paigaldus.....	19
2. Alustamine	8	Ohutusala teave	19
Komplekti osad.....	8	Ühendusviisid	20
Sisendseade CU-8	9	Kaabelühendus	20
Autovarustuse sisse- ja väljalülitamine.....	9	Bluetooth-ühendus	20
Sisselülitamine.....	9	Heliühendus.....	21
Väljalülitamine.....	9	Autovarustuse paigaldamine sõidukisse.....	23
Telefoni ühendamine autovarustusega	10	Vabakäeseade HF-20	23
Kaabelühendus.....	10	Sisendseade	24
Bluetooth-ühendus	10	Valjuhääldi	25
Pleieri ühendamine autovarustusega	12	Mikrofon	25
Kaabelühendus.....	13	Toitekaabel.....	26
Bluetooth-ühendus	13	Ühenduskaablid	27
3. Kasutamine	14	Mobiiltelefonihoidik	28
Helitugevuse seadmine.....	14	Valikulised lisaseadmed.....	28
Kõned	14	Nokia navigatsioonitarkvara LD-2	28
Helistamine.....	14	Antenniadapter ja välisantenn....	29
Kõne vastuvõtmine.....	14	Autovarustuse töö kontrollimine	29
Kõne lõpetamine	14	Hooldus ja korrashoid.....	30
Mikrofoni välja- ja sisselülitamine	15	Täiendav ohutusala teave	31

Ohu vältimiseks

Lugege läbi järgnevad näpunäited. Reeglitest üleastumine võib olla ohtlik või seadusevastane. Täiendavat teavet leiate täielikust kasutusjuhendist.

Mobiilsidevahend ja selle lisaseadmed võivad sisaldada väikseid detaile. Hoidke kõik väikesed osad eemal väikelaste käeulatusest.



OHUTU SISSELÜITAMINE

Ärge lülitage telefoni sisse, kui mobiiltelefoni kasutamine on keelatud või kui see võib tekitada häireid või ohtlikke olukordi.



OHUTU LIIKLEMINE

Järgige kõiki kohalikke seadusi. Mõlemad käed peavad olema vabad auto juhtimise jaoks. Sõiduki juhtimisel tuleb esmajoones mõelda sõiduturvalisusele.



HÄIRED

Kõiki mobiiltelefone võivad mõjutada häired, mis põhjustavad tõrkeid telefoni töös.



TANKLAS LÜLITAGE SEADE VÄLJA

Ärge kasutage seadet tanklas. Ärge kasutage seadet kütuse ega kemikaalide lähedal.



LÕHKAMISTÕÖDE PIIRKONNAS LÜLITAGE SEADE VÄLJA

Järgige kõiki piiranguid. Ärge kasutage seadet piirkonnas, kus pannakse toime lõhkamisi.



PROFESSIONAALNE TEENINDUS

Toodet võib paigaldada ja remontida üksnes vastava kvalifikatsiooniga spetsialist.



LISASEADMED

Kasutage üksnes heakskiidetud lisaseadmeid. Ärge ühendage tooteid, mis omavahel ei ühildu.



TEISTE SEADMETEGA ÜHENDAMINE

Teiste seadmetega ühendamisel tutvuge nende seadmete kasutusjuhendeis toodud ohutusnõuetega. Ärge ühendage tooteid, mis omavahel ei ühildu.

Lühijuhend

Käesolevas jaotises tutvustatakse autovarustuse peamisi kasutusvõimalusi. Kõigi nimetatud funktsioonide kohta leiate üksikasjalikku teavet juhendi vastavast peatükist.

■ Sisendseade

Mikrofoni väljalülitusklahv (1)

- Vajutage seda klahvi kõne ajal mikrofoni välja- või sisselülitamiseks.
- Vajutage seda klahvi Bluetooth-ühenduse loomiseks paaristatud pleieriga, kui teil pole käimasolevat telefonikõnet.
- Muusika kuulamise ajal vajutage seda klahvi esituse peatamiseks või jätkamiseks Bluetooth-pleieris.

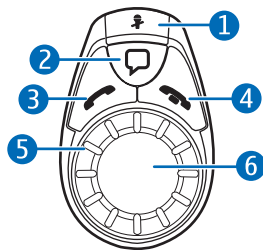

Häälvalimisklahv (2)

- Hoidke seda klahvi umbes üks sekund all, et aktiveerida häälvalimine ühilduva telefoniga.

Helistamisklahv (3)

- Vajutage seda klahvi kõne vastuvõtmiseks või ootel oleva ja aktiivse kõne vahetamiseks.
- Viimatalitunud numbril kordusvalimiseks vajutage klahvi kaks korda.

Lõpetamisklahv (4)

- Vajutage seda klahvi kõne lõpetamiseks või kõnest keeldumiseks.

Märgutuli (5)

Näitab autovarustuse olekut.

Navi™-ratas (6)

- Vajutage seda ja hoidke umbes üks sekund all, et suunata aktiivne kõne autovarustusest telefoni või vastupidi (Bluetooth-ühenduses).

- Keerake ratast vasakule või paremale helitugevuse reguleerimiseks kõne ajal või pleierist muusikat kuulates.
- Vajutage pöngasalt ratast ja keerake seda paremale või vasakule, et valida pleieris järgmine või eelmine lugu.
- Navigeerimistarkvara kasutades keerake ratast paremale või vasakule, et reguleerida helitugevust ning kuulata viimati antud sõidujuhiseid uuesti.

■ Bluetooth-ühenduse loomine

Esmakordne ühenduse loomine telefoniga

1. Lülitage telefon ja autovarustus sisse (vaadake lk 9).
2. Aktiveerige telefonis Bluetoothi funktsioon ning käivitage Bluetooth-seadmete otsing.
3. Valige leitud seadmete loendist autovarustus (Nokia CK-20W).
4. Autovarustuse ja telefoni paaristamiseks ning ühenduse loomiseks sisestage Bluetoothi pääsukood 0000. Kui vaja, kinnitage ühenduse loomine telefonis.

Autovarustuse ja pleieri ühendamise kohta vaadake lk 12.

Autovarustuse ühendamine paaristatud telefoniga käsitsi

Kui telefon ja autovarustus on paaristatud, hoidke umbes sekundi vältel Navi-ratast all. Kui ühendus on loodud, annab autovarustus helisignaali.

1. Sissejuhatus

Nokia multimeedium-autovarustus võimaldab autos mugavat vabakäeseadme kasutamist ning toetab ühilduva pleieri kasutamist.

Autovarustus töötab ka koos Nokia navigatsioonitarkvaraga LD-2, mis juhatab teid sihtpunkti hääljuhiste ning mobiiltelefoni ekraanile kuvatava kaardi või teekonnajuhiste abil. Navigatsioonitarkvara saab eraldi juurde osta.

Autovarustus ühendatakse ühilduva telefoni ja pleieriga kas kaabli või Bluetooth-ühenduse kaudu.

Enne autovarustuse paigalduse tellimist spetsialistilt ning varustuse kasutamist tutvuge käesoleva juhendiga. Lugege ka telefoni kasutusjuhendit, kuna see sisaldab olulist ohutus- ja hooldusalast teavet. Samuti tutvuge pleieri kasutusjuhendiga.

Autovarustuse paigaldamist ja kasutamist on kirjeldatud jaotistes "Alustamine" lk 8 ja "Kasutamine" lk 14.

Autovarustuse paigaldamist on kirjeldatud jaotises "Paigaldus" lk 19. Autovarustuse võib paigaldada vaid vastava väljaõppe saanud spetsialist ning selleks on lubatud kasutada üksnes Nokia originaaltarvikuid, mis kuuluvad seadme müügi komplekti.

2. Alustamine

■ Komplekti osad

Autovarustus koosneb järgmistest osadest

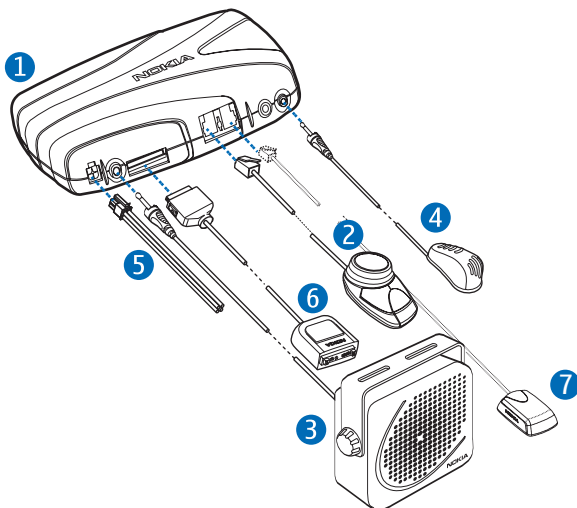

- Vabakäeseade HF-20 (1)
- Sisendseade CU-8 (2)
- Valjuhääldi SP-3 (3)
- Mikrofon MP-2 (4)
- Toitekaabel PCU-4 (5)
- Ühenduskaablid (6); joonisel pole näidatud kõiki kaableid
- GPS-vastuvõtja (7) saab kaasa koos Nokia navigatsioonitarkvaraga LD-2 (müüakse eraldi)

Sisendseade CU-8

- Mikrofoni väljalülitusklahv  (1)
- Häälvälimisklahv  (2)
- Helistamisklahv  (3)
- Lõpetamisklahv  (4)
- Märgutuli (5)
- Navi-ratas (6)

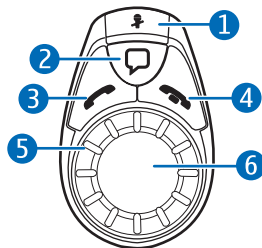

■ Autovarustuse sisse- ja väljalülitamine

Sisselülitamine

Kui süüteandur pole ühendatud, vajutage Navi-ratast (kui kasutate Bluetooth-ühendust) või ühendage telefon autovarustusega kaasasoleva ühenduskaabli abil.

Kui süüteandur on ühendatud, lülitage auto süüde sisse, vajutage Navi-ratast (kui kasutate Bluetooth-ühendust) või ühendage telefon autovarustusega kaasasoleva ühenduskaabli abil.

Kui autovarustus on sisse lülitatud, süttib sisendseadme märgutuli.

Väljalülitamine

Kui süüteandur pole ühendatud, eraldage telefon autovarustusest. Kahe minuti pärast lülitub autovarustus välja. Kui autovarustus välja lülitub, kustub sisendseadme märgutuli. Pärast auto süüde väljalülitamist eraldage telefon kindlasti autovarustusest, et vältida auto aku tühendamist telefoni poolt.

Kui süüteandur on ühendatud, lülitage auto süüde välja. Kui süüde lülitatakse välja kõne või pleierist muusika kuulamise ajal, lülitub autovarustus välja pärast kõne või muusika kuulamise lõpetamist või pärast telefoni eraldamist autovarustusest (vaadake lk 12).

■ Telefoni ühendamine autovarustusega

Ühilduva mobiiltelefoni võib autovarustusega ühendada kaabel- või Bluetooth-ühenduse kaudu, sõltuvalt autovarustuse paigaldusviisist. Paigaldusvõimaluste kohta vaadake lk 20.

Kaabelühendus

Ühilduva telefoni ühendamiseks autovarustusega asetage telefon mobiiltelefonihoidikusse (müüakse eraldi), mis on ühenduskaabli vahendusel ühendatud autovarustusega, või ühendage ühenduskaabel otse telefoniga. Telefoni eraldamiseks autovarustusest võtke telefon hoidikust välja või eraldage telefonist ühenduskaabel.

Kui kasutate universaalset mobiilseadmehoidikut, on võimalik, et ühenduskaabel tuleb pärast telefoni hoidikusse asetamist otse telefoniga ühendada.

Kui telefon on ühendatud autovarustusega sellise ühenduskaabli kaudu, mis võimaldab laadimist (näiteks CA-76), laeb autovarustus ka telefoni akut.

Kui autovarustus on kaabli kaudu telefoniga ühendatud, ei saa autovarustust ja telefoni Bluetoothi kaudu ühendada.

Bluetooth-ühendus

Bluetooth-raadiosidetehnoloogia võimaldab ühilduvate seadmete ühendamist juhtmeid kasutamata. Bluetooth-ühendus ei eelda, et seadmed oleksid teineteise nägemisulatuses, kuid seadmete vahele ei tohiks jääda üle 10 meetri. Sideühendust võib häirida takistus, näiteks seadmete vahele jääv sein või teiste elektroonikaseadmete tekitatud häired.

Autovarustus vastab Bluetoothi spetsifikatsioonile 1.2, mis toetab järgmisi profiile: vabakäeprofiil 1.5, täiustatud helijaotusprofiil (A2DP) 1.0 ja audio/video kaugjuhtimisprofiil (AVRCP) 1.0. Muude seadmete ühilduvuse kohta saate teavet seadme tootjalt.

Teatud piirkondades võib Bluetooth-tehnoloogia kasutamine olla keelatud. Sellekohast teavet saate kohalikul võimuesindajalt või teenusepakujalt.

Ühenduse loomine telefoniga

Bluetooth-ühenduse loomiseks peab teil olema ühilduv mobiiltelefon, mis toetab Bluetooth-tehnoloogia kasutamist. Kui telefon on Bluetoothi kaudu autovarustusega ühendatud, saate autovarustust kasutada ka siis, kui telefon asub näiteks käekotis. Ühilduva Nokia telefoni aku laadimiseks autovarustuses ühendage telefon autovarustusega laadimiskaabli kaudu.

Kui kasutate Bluetooth-ühendust, saab telefoni autovarustusega ühendada alles pärast autovarustuse ja telefoni sidumist (paaristamist). Toimige järgmiselt

1. Lülitage telefon ja autovarustus sisse (vaadake lk 9).
2. Aktiveerige telefonis Bluetoothi funktsioon ning käivitage Bluetooth-seadmete otsing. Vastavad juhtnöörid leiate telefoni kasutusjuhendist.
3. Valige leitud seadmete loendist autovarustus (Nokia CK-20W).
4. Autovarustuse ja telefoni paaristamiseks ning ühenduse loomiseks sisestage Bluetoothi pääsukood **0000**. Mõnes telefonis tuleb pärast paaristamist ühenduse loomine eraldi kinnitada. Vastavad juhtnöörid leiate telefoni kasutusjuhendist. Autovarustus tuleb telefoniga paaristada ainult üks kord.

Kui paaristamine õnnestus, annab autovarustus kõrge helisignaali ning ilmub telefoni menüüsse, mis näitab paaristatud Bluetooth-seadmeid. Nüüd on autovarustus telefoniga paaristatud ja ühendatud ning kasutusvalmis. Kui paaristamine ebaõnnestus, annab autovarustus madala helisignaali. Proovige seadmeid uuesti paaristada, järgides hoolikalt paaristusjuhendeid.

Autovarustuse võib paaristada kuni kaheksa eri telefoni ja pleieriga, kuid ühendada saab korraga vaid ühe telefoni ja pleieri.

Autovarustus saab paaristatud telefoniga ühenduse luua vaid siis, kui telefon on sisse lülitatud ning selle Bluetooth-funktsioon on aktiveeritud.

Autovarustuse ühendamine käsitsi

Kui autovarustus on sisse lülitatud, kuid telefoni pole sellega ühendatud, võite autovarustuse seada paaristatud seadmeid otsima.

Otsingu käivitamiseks hoidke Navi-ratast umbes üks sekund all. Otsingu ajal vilgub sisendseadme märgutuli. Kõigepealt üritab autovarustus ühenduda viimatikasutatud telefoniga. Kui see pole võimalik, üritab autovarustus ühendust luua selle Bluetooth-seadmega, mis seoti autovarustusega viimati. Kui ühendus on loodud, annab autovarustus helisignaali.

Autovarustuse ühendamine automaatselt

Teil on võimalik määrata, et telefon looks automaatselt autovarustusega ühenduse, niipea kui viimane sisse lülitatakse. Selleks muutke oma Nokia telefoni Bluetoothi menüüst paaristatud seadmete seadeid.

Juhul kui autovarustusel pole sisselülitamise ajal kaabelühendust telefoniga, üritab autovarustus 45 sekundi vältel ühendust luua Bluetoothi kaudu viimatikasutatud telefoniga. Kui see pole võimalik, üritab autovarustus ühendust luua selle Bluetooth-seadmega, mis seoti autovarustusega viimati.

Autovarustuse eraldamine

Autovarustuse eraldamiseks telefonist lõpetage telefoni Bluetoothi menüüst Bluetooth-ühendus autovarustusega või lülitage autovarustus välja.

Ühenduse katkestamiseks pole vaja lõpetada seadmete paaristust.

Paaristatud seadmete loendi tühjendamine

Autovarustus talletab kaheksa viimase Bluetooth-seadme paaristusandmed. Nende andmete kustutamiseks lülitage autovarustus välja ja hoidke Navi-ratast 10 sekundit all. Autovarustus annab helisignaali.

■ Pleieri ühendamine autovarustusega

Ühilduva pleieri võib autovarustusega ühendada kaabel- või Bluetooth-ühenduse kaudu, sõltuvalt autovarustuse paigaldamise viisist. Paigaldusvõimaluste kohta vaadake lk 20.

Kaabelühendus

Ühendage ühilduv pleier autovarustusega ühenduskaabli kaudu, millel on 3,5 mm helipistik. Pärast seda võite pleierit kasutada koos autovarustusega.

Kui te ei soovi pleierit autovarustusega ühendada, võite ühenduskaabli kaasasoleva klambri abil autos sobivasse kohta kinnitada.

Bluetooth-ühendus

Bluetooth-ühenduse kaudu saab autovarustust kasutada korraga nii ühilduva pleieri kui ka telefoniga.

Bluetooth-ühenduse loomiseks peab teil olema ühilduv pleier, mis toetab Bluetooth-tehnoloogia kasutamist.

Kui kasutate Bluetooth-ühendust, saab pleieri autovarustusega ühendada alles pärast autovarustuse ja pleieri paaritamist. Toimige järgmiselt.

1. Lülitage pleier ja autovarustus sisse.
2. Järgige pleieri kasutusjuhendis toodud paaritusjuhendeid. Kui pleier palub valida paaristatava seadme, valige leitud seadmete loendist autovarustus. Kui palutakse sisestada Bluetoothi pääsukood, sisestage pleieris **0000**.

Kui pleieril pole klahvistikku, võib seadmes olla kasutusel vaikekood 0000. Muul juhul uurige pleieri kasutusjuhendist, kuidas seada Bluetoothi vaikepääsukoodiks 0000.

Nüüd on autovarustus pleieriga paaristatud ja ühendatud ning kasutusvalmis.

Autovarustuse võib paaristada kuni kaheksa telefoni ja pleieriga, kuid ühendada saab korraga vaid ühe telefoni ja pleieri.

Autovarustuse ühendamise käsitsi

Kui autovarustus on paaristatud ühilduva pleieriga (või ühilduva Nokia telefoniga, millel on sisseehitatud pleierifunktsioon), vajutage , et luua Bluetooth-ühendus paaristatud seadmega (kui teil pole käimasolevat kõnet).

3. Kasutamine

■ Helitugevuse seadmine

Autovarustuse helitugevuse reguleerimiseks kõne ajal või pleierist muusikat kuulates keerake Navi-ratast vasakule või paremale.

■ Kõned

Helistamine

Autovarustusega ühendatud telefonilt helistamiseks kasutage telefoni nii nagu tavaliselt. Numbri valimise katkestamiseks vajutage .





Viimavalitud numbriga kordusvalimiseks vajutage kaks korda , kui teil pole kõnet pooleli ning kui telefon toetab selle funktsiooni kasutamist autovarustuses.

Kui telefon toetab häälvõtmist autovarustuses ning kui teil pole käimasolevat telefonikõnet, hoidke selle funktsiooni aktiveerimiseks klahvi  umbes üks sekund all. Jätkake telefoni kasutusjuhendis antud juhtnõu järgi.

Kõne vastuvõtmine

Kõne vastuvõtmiseks vajutage  või kasutage telefoni klahve. Kõnest keeldumiseks vajutage  või kasutage telefoni klahve.

Kui telefonis on aktiveeritud kõne automaatne vastuvõtt, võtab telefon kõne pärast esimest helinat vastu.

Kui telefonis on aktiveeritud koputusfunktsioon, vajutage teise kõne vastuvõtmiseks käimasoleva kõne ajal klahvi  või kasutage telefoni klahve. Esimene kõne pannakse ootele. Ühelt kõnelt teisele lülitumiseks vajutage . Esimese kõne lõpetamiseks ja saabunud kõne vastuvõtmiseks vajutage  ja siis .

Kõne lõpetamine

Kõigi aktiivsete ja ootel olevate kõnede lõpetamiseks vajutage  või kasutage telefoni klahve.

Mikrofoni välja- ja sisselülitamine

Mikrofoni välja- või sisselülitamiseks vajutage kõne ajal . Kui mikrofoni lülitub välja, annab autovarustus madala helisignaali. Kui mikrofoni lülitub sisse, annab autovarustus kõrge helisignaali.

Kõne suunamine autovarustusest telefoni ja vastupidi

Kui ühilduv telefon on ühendatud autovarustusega kaabelühenduse kaudu, võtke telefon hoidikust välja või kasutage telefoni klahve, et suunata kõne autovarustusest telefoni. Kõne suunamiseks tagasi autovarustusse asetage telefon taas hoidikusse.

Kui ühilduv telefon on ühendatud autovarustusega Bluetoothi kaudu, hoidke kõne suunamiseks autovarustusest telefoni (või vastupidi) ühe sekundi jooksul all Navi-ratast või kasutage telefoni vastavat funktsiooni.

■ Pleieri juhtimine

Kui autovarustus on paardatud ühilduva pleieriga (või ühilduva Nokia telefoniga, millel on sisseehitatud pleierifunktsioon), vajutage , et luua Bluetooth-ühendus paardatud seadmega (kui teil pole käimasolevat kõnet).

Kui autovarustus on ühendatud kaabelühenduse kaudu ühilduva pleieriga (või mobiiltelefoniga, millel on sisseehitatud pleierifunktsioon), leiate pleieri juhtimise kohta teavet pleieri (või telefoni) kasutusjuhendist.

Kui autovarustus on ühendatud Bluetooth-ühenduse kaudu ühilduva pleieriga (või mobiiltelefoniga, millel on sisseehitatud pleierifunktsioon), vajutage muusika esituse peatamiseks või jätkamiseks klahvi . Eelmise või järgmise loo valimiseks vajutage põgusalt Navi-ratast ja keerake seda kolme sekundi jooksul paremale või vasakule.

Kui pleierist muusika kuulamise ajal käivitub navigatsioonitarkvara hääljuhtimine, lülitub pleieri heli juhtnööride edastamise ajaks välja.

Kui kasutate telefoni pleierifunktsiooni, on võimalik, et saate samal ajal ka helistada ja kõnedele vastata. Vastavad juhtnöörid leiате telefoni kasutusjuhendist.

Kui süüteandur on ühendatud, peatage pärast auto süüte väljalülitamist muusika esitus või lülitage pleier (või telefoni pleierifunktsioon) välja või eraldage pleier või telefon autovarustusest, et vältida auto aku tühjenemist.

■ Kalendri helisignaali väljalülitamine

Kui telefon annab kalendri märguandesignaali, vajutage selle väljalülitamiseks  (kui telefon toetab selle funktsiooni kasutamist autovarustuses). Lisateavet kalendri kasutamise kohta leiате ühilduva telefoni kasutusjuhendist.

■ Nokia navigatsioonitarkvara LD-2

Kui kasutate oma autovarustust selle lisavõimalusega, kuvatakse telefoni ekraanile kaart ning autovarustuse kõlarist või auto helisüsteemist kostavad sõidujuhised. Helitugevuse reguleerimiseks ning viimaste juhiste uuesti kuulamiseks keerake Navi-ratast.

■ Törkeotsing

Ühendusprobleemid

Autovarustuse ja telefoni ühendamine Bluetoothiga ei õnnestu.

- Kontrollige, kas autovarustus on sisse lülitatud ning telefoniga paaristatud.
- Kontrollige, kas Bluetooth-funktsioon on telefonis aktiveeritud.
- Veenduge, et autovarustusel pole kaabelühendust mõne teise telefoniga.

Pärast auto süüte sisselülitamist või autovarustuse sisselülitamist ei loo autovarustus paaristatud telefoniga Bluetooth-ühendust.

- Kontrollige, kas Bluetooth-funktsioon on telefonis aktiveeritud.

- Veenduge, et telefon on seatud autovarustuse sisselülitamisel sellega automaatselt ühendust looma.

Autoraadiol pole stereo- või lissisendit.

Paluge autovarustust paigaldaval tehnikul kasutada adapterit, mille abil saab autovarustuse stereoväljundi ühendada autoraadio mõnda teise sisendisse (näiteks CD-vaheti ühenduspessa).

Ühilduvat pleierit ei õnnestu autovarustusega paaristada.

Kontrollige, kas pleieri Bluetoothi pääsukood on 0000. Kui see pole nii, valige pleieri kasutusjuhendis antud juhiste varal pääsukoodiks 0000.

Heliprobleemid

Helistaja ei kuule mind.

- Veenduge, et autovarustuse mikrofoni pole välja lülitatud.
- Kontrollige, kas telefon on ühenduskaabli või Bluetoothi kaudu korralikult autovarustusega ühendatud.

Helikvaliteet jätab soovida või kuuldavust pole.

- Kui kasutate kaabelühendust, veenduge, et ühenduskaabel on korralikult telefoniga ühendatud.
- Kui autovarustus on autoraadioga ühendatud, kontrollige autoraadio helitugevuse seadet.

Veenduge ka, et autovarustus kasutaks stereoväljundi vasakut kanalit. Autovarustuse monoväljund on mõeldud koos valjuhääldiga kasutamiseks ning autoraadioga ühendatult ei tööta.

- Kui autovarustus on ühendatud kaasasoleva valjuhääldiga, kontrollige autovarustuse helitugevuse seadet.

Autovarustus ei võimalda stereoheli.

- Lülitage autovarustus stereorežiimi. Vaadake "Mono- või stereorežiimi valimine" lk 22.
- Veenduge, et autoraadio on seatud heli stereoisendi kaudu vastu võtma.
- Veenduge, et autoraadios on valitud õige heliallikas.
- Kontrollige autoraadio helitugevust.

Pleieri helikvaliteet sarnaneb telefonikõne helikvaliteediga.

- Kontrollige, kas mono- või stereorežiimi seade vastab valitud paigaldusviisile. Vaadake "Paigaldusviisi valimine" lk 21 ja "Mono- või stereorežiimi valimine" lk 22.
- Kui kasutate telefoni pleierifunktsiooni, kontrollige saidilt www.nokia.com, kas teie telefon on selle autovarustusega ühilduvate seadmete loendis.

Kui telefon või pleier on autovarustusega ühendatud, ei kosta pleierist muusikat.

- Kui kasutate telefoni pleierifunktsiooni, kontrollige saidilt www.nokia.com, kas teie telefon on selle autovarustusega ühilduvate seadmete loendis.
- Veenduge, et telefon või pleier on korralikult autovarustusega ühendatud.
- Veenduge, et autovarustus on korralikult autoraadio stereosisendiga ühendatud. Vaadake jaotist "Paigaldusviisi valimine" lk 21 või pidage nõu autovarustuse paigaldajaga.
- Veenduge, et autovarustus on stereorežiimis. Vaadake "Mono- või stereorežiimi valimine" lk 22.

Kõne saabumisel või Nokia navigatsioonitarkvara (LD-2) hääljuhiste käivitumisel ei vaigistata autoraadio heli.

Pöörduge autovarustuse paigaldaja poole ja tehke kindlaks, kas vaigistusjuhe on õigesti ühendatud.

Muud probleemid

Autovarustus ei lülitu sisse, kui auto süüde sisse lülitada.

Pöörduge autovarustuse paigaldaja poole ja tehke kindlaks, kas süüteandur on õigesti ühendatud.

Kui telefon on autovarustusega ühendatud, ei toimu telefoni aku laadimist.

Kontrollige, kas kaablid on korralikult ühendatud.

4. Paigaldus

■ Ohutusalaane teave

Autovarustuse paigaldamisel tuleb järgida alltoodud ohutusnõudeid.

- Autovarustust võib remontida ja autosse paigaldada vaid kvalifitseeritud spetsialist, kes kasutab selleks tööks Nokia originaaldetaile, mis on lisatud seadme müügikomplekti. Vale paigaldus või remont võib olla ohtlik ning tühistada autovarustusele antud garantii.

Lõppkasutaja peaks mõistma, et autovarustus sisaldab keerukat tehnilist aparatuuri, mille paigaldamisel läheb vaja spetsiaalseid töövahendeid ning vastavaid oskusi.

- Käesoleva juhendi nõuanded autovarustuse paigaldamiseks sõidukisse on vaid üldist laadi. Kuna inimesed kasutavad väga erinevat marki autosid, ei saa siin iga automargi jaoks üksikasjalikke paigaldusjuhiseid anda. Sõiduki üksikasjade kohta saate täiendavat teavet mootorsõiduki tootjalt.
- Autovarustus on mõeldud kasutamiseks autodes, millel on 12-voldine negatiivne maandus. Kui kasutada seadet teistsuguse toitepinge või polaarsusega, võib see seadme rikkuda.
- Pange tähele, et uuemates autodes on pardakompuutrid, kuhu on salvestatud sõiduki kõige olulisemad parameetrid. Auto aku vale lahtiühendamine võib tekitada andmekao ning vajaduse süsteemi taasalühtestamiseks, mis on aja- ja töömahukas protsess. Küsimuste korral pöörduge enne varustuse paigaldamist auto müügiesindusse.
- Ärge ühendage autovarustuse seadmeid süütesüsteemi kõrgepingeahelasse.
- Autovarustuse osade paigaldamisel jälgige, et need ei häiriks rooli-ega pidurisüsteemi ning muid tähtsaid juhtimissüsteeme (k.a turvapadi). Autovarustust ega selle osi ei tohi paigaldada nii, et liiklusõnnetuse või kokkupõrke korral võiksid need teid vigastada. Mobiiltelefonihoidik paigaldage nii, et telefoni ekraan oleks hästi nähtav.

- Autovarustuse paigaldaja annab teile nõu ja pakub muid paigaldusviise, kus kruviauke pole vaja teha.
- Paigalduse ajal ärge auto läheduses suitsetage. Kontrollige, et lähiümbruses ei oleks lahtist tuld.
- Ärge vigastage elektrijuhtmeid, kütuse- ja pidurivoolikuid ega ohutusseadmeid.
- Raadiosignaali võivad häirida valesti paigaldatud või ebapiisavalt varjestatud elektroonikasüsteemide tööd mootorsõidukeis (nt elektrooniline kütuse sissepritsesüsteem, ABS-pidurisüsteem, elektrooniline kiirusekontroll, turvapadi). Kui nimetatud süsteemide töös esineb häireid, pöörduge sõiduki müügiesindusse.
- Kontrollige, et kaablid oleks kaitstud mehaaniliste vigastuste eest (ärge vedage juhtmeid autoistmete alt ning üle teravate servade).

■ Ühendusviisid

Autovarustus ühendatakse ühilduva telefoni ja pleieriga kas kaabli või Bluetooth-ühenduse kaudu. Autovarustuse ja ühilduva autoraadio ühendamiseks on mitu võimalust.

Kaabelühendus

Autovarustuse komplekti võib kuuluda mitu erineva pistikukujuga ühenduskaablit. Kaablil võib olla näiteks Pop-Port™-ühenduspistik, laadimispestik või 3,5 mm helipistik. Valige kaablid vastavalt seadmetele, mida autovarustusega kasutatakse. Kaablite kohta vaadake jaotist "Ühenduskaablid" lk 27.

Bluetooth-ühendus

Bluetooth-ühenduse tarbeks on vaja ühilduvat Bluetooth-funktsiooniga mobiiltelefoni. Lisateavet leiate lk 10 ja 20.

Heliühendus

Autovarustuse heliväljundite ühendamiseks autoraadio helisüsteemi sisenditega on mitu võimalust. Autovarustuse mono- või stereorežiimi seadmiseks, sõltuvalt valitud paigaldusviisist, vaadake jaotist "Mono- või stereorežiimi valimine" lk 22.

Paigaldusviisi valimine



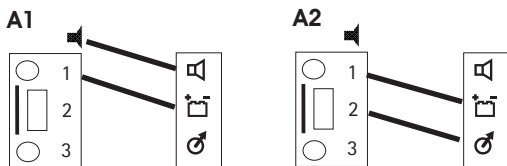

Et autos saaks kasutada nii autovarustust kui ka autoraadiot, valige paigaldusviis sõltuvalt autoraadio võimalustest.

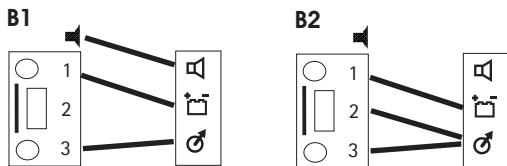

Paigaldus monorežiimis



Paigaldus stereorežiimis

-  – autovarustuse valjuhääldi
- 1 – autoraadio vaigisti
- 2 – autoraadio mono-/telefonisend
- 3 – autoraadio stereo-/lisisend
-  – autovarustuse monoväljund
-  – autovarustuse vaigisti; vaadake ka "Toitekaabel" lk 26
-  – autovarustuse stereoväljund

Kui autovarustuse stereoväljundit pole võimalik autoraadio stereo-/lisisisendiga ühendada (näiteks stereomuusika kuulamiseks autovarustuses), valige paigaldus A1 või A2 ning seadke helirežiimiks mono. Kui autoraadiol on mono-/telefonisend, valige paigaldus A2. Muul juhul valige paigaldus A1 ning kasutage autovarustuse valjuhääldit. Kui autoraadiol pole vaigistusjuhtme ühenduspesa, võite vaigistusjuhtme ühendamata jätta. Lisateavet leiate jaotisest "Toitekaabel" lk 26.

Kui autovarustus ühendatakse autoraadio stereo-/lisisisendiga (*aux-in* või cd-vaheti ühenduspesa), valige paigaldusviis B1 või B2 ning seadke helirežiimiks stereo. Kui autoraadiol on mono-/telefonisend, võite valida paigalduse B2 ning kasutada parema helikvaliteedi saamiseks autokõlareid. Kui autoraadiol pole vaigistusjuhtme ühenduspesa, võite vaigistusjuhtme ühendamata jätta. Ärge ühendage autoraadiot autovarustuse monoväljundiga. Monoväljund on mõeldud koos valjuhääldiga kasutamiseks ning autoraadioga ühendatult ei tööta.

Kui valite paigaldusviisi, mis kasutab kaasasolevat valjuhääldit, kuulete kõnet, helinat ja navigatsioonijuhiseid ka siis, kui autoraadio on välja lülitatud. Selle asemel, et kasutada kaasasolevat valjuhääldit, võite autovarustuse rele abil autokõlariga ühendada (kõlari kogutakistus peab olema vähemalt 4 oomi). Sel juhul ühendage releega ka vaigistuskaabel. Kui kogutakistus on üle 8 oomi, on väljundvõimsus märksa väiksem.

Mono- või stereorežiimi valimine

Sõltuvalt valitud paigaldusviisist seadke autovarustus mono- (vaikeseade) või stereorežiimi. Režiimi vahetamiseks lülitage autovarustus välja, vajutage Navi-ratast ning vajutage viie sekundi jooksul klahvi  ja hoidke seda kümme sekundit all.

Monorežiimi aktiveerimisel annab autovarustus kõrge helisignaali ning märgutuli vilgub paari sekundi jooksul aeglaselt.

Stereorežiimi aktiveerimisel annab autovarustus madala helisignaali ning märgutuli vilgub signaalide rütmis.

■ Autovarustuse paigaldamine sõidukisse

Käesolevas jaotises kirjeldatakse autovarustuse paigaldamist sõidukisse. Seadme osade kohta vaadake jaotist "Komplekti osad" lk 8.

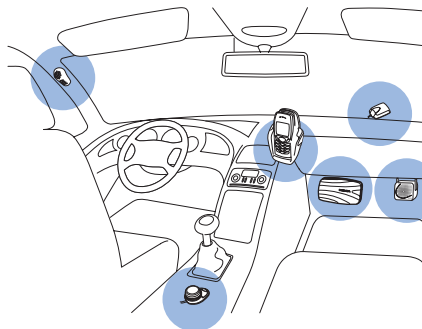





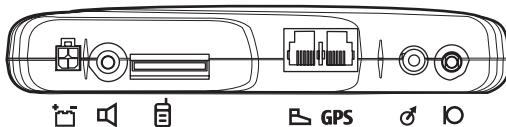

Näide seadmete, kaasa arvatud valikulise GPS-vastuvõtja, paigaldamisest armatuurlaule

Vabakäeseade HF-20

Vabakäeseadmel on järgmised ühendused. Märgid on trükitud seadme põhjale.



-  – alalisvooluühendus toitekaablile PCU-4
-  – monoheli väljund valjuhääldile SP-3
-  – ühenduskaabli ühendus
-  – sisendseadme CU-8 ühendus
- **GPS** – GPS-vastuvõtja ühendus
-  – autoraadio stereoheli väljund
-  – mikrofoni MP-2 ühendus

Vabakäeseadme paigaldamisel jälgige, et mikrofoni ja valjuhääldi juhtmed ulatuksid väljavalitud paigalduskohta.

Ärge paigaldage vabakäeseadet metallkorpusesse ega metallpinnale, kuna see halvendab Bluetooth-ühendust vabakäeseadme ja autovarustusega ühendatud Bluetooth-seadme vahel. Ühenduse tagamiseks peab vabakäeseadme ja metallpinna vahele jääma 4 mm.

Vabakäeseadme paigaldamiseks kasutage kaasasolevaid takjakinnituspadjakesi ning paigaldage sama moodi nagu sisendseadet (vaadake jooniseid Sisendseade alates lk 24). Eraldage padjakesed üksteisest. Kinnitage alumine padjake: eemaldage padjakese liimipoolelt kattepaber ning kinnitage padjake autos sobivasse kohta. Kontrollige, et pind, mille külge kavatsete padjakese liimida, pole niiske ega tolmune.

Ülemise padjakese kinnitamiseks eemaldage selle liimipoolelt kaitsekile ning kleepige padjake vabakäeseadme põhjale.

Suruge vabakäeseade kindlalt takjapadjakese külge ning kontrollige, kas see kinnitus korralikult.

Sisendseade

Sisendseade peab asuma kättesaadavas kohas. Autovarustuse osade paigaldamisel jälgige, et need ei häiriks rooli- ega pidurisüsteemi ning muid tähtsaid juhtimissüsteeme (k.a turvapadi).

Veenduge, et sisendseadme kaabel ulatuks vabakäesadmeni.

Sisendseadme võib paigaldada horisontaalselt juhi ja kõrvalsõitja istmete vahel olevale konsoolile, nii et sisendseadme klahvid jäävad auto esiosa poole.

Sisendseadme kinnitamiseks kasutage kaasasolevaid takjakinnituspadjakesi. Eraldage padjakesed üksteisest (1). Kinnitage alumine padjake: eemaldage padjakese liimipoolelt (2) kattepaper ning kinnitage padjake autos sobivasse kohta. Kontrollige, et pind, mille külge kavatsete padjakese liimida, pole niiske ega tolmune.

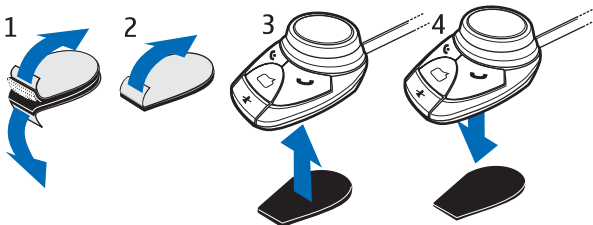

Kinnitage ülemine padjake: eemaldage padjakese liimipoolelt kattepaper (2) ning kinnitage padjake sisendseadme põhjale (3).

Suruge sisendseade (4) kindlalt takjapadjakese külge ning kontrollige, kas see kinnitus korralikult.

Valjuhääldi

Kvaliteetse heli tagamiseks paigaldage valjuhääldi nii, et see oleks suunatud teie poole. Kaja vältimiseks paigaldage valjuhääldi mikrofonist vähemalt ühe meetri kaugusele.

Ühendage valjuhääldi autovarustuse monoväljundiga. Autovarustuse võib ühendada ühilduva autoraadio helisüsteemi. Vaadake jaotist "Heliühendus" lk 21.

Mikrofon

Mikrofoni asukoha õige valik võib helikvaliteeti oluliselt parandada.

Paigaldage mikrofon umbes 30 cm kaugusele juhi peast ja suunake see juhi suu poole. Kogemused näitavad, et parim koht mikrofonile on tahavaatepeegli või päikesevarju piirkonnas. Kaja vältimiseks paigaldage mikrofon valjuhääldist vähemalt ühe meetri kaugusele.

Veenduge, et mikrofon ei jääks ventilaatorist väljuvasse õhuvoolu. Ärge vedage mikrofoni juhet kütte-, ventilatsiooni- ega jahutussüsteemidesse. Mikrofoni kinnitamiseks kasutage kaasasolevat kahepoolset teipi, et vähendada auto tekitatud taustmüra, mis võib kõnede helikvaliteeti halvendada.

Ühendage mikrofoni pistik vabakäeseadme mikrofonipessa ja keerake pistikut päripäeva. Kõik teised mikrofonid peale autovarustuse MP-2 komplekti kuuluva mikrofoni võivad halvendada helikvaliteeti.

Toitekaabel

Toitekaablil on järgmised juhtmed ja kaitsmed.

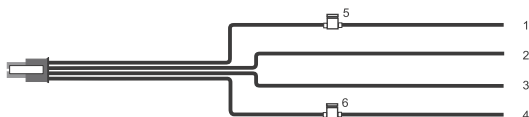

- +12 V, autoaku +, punane (1)
- Maandus, autoaku -, must (2)
- Autoraadio vaigistus, kollane (3)
- Auto süüteandur, sinine (4)
- 2 A kaitse (5)
- 1 A kaitse (6)

Toitekaabli ühendamisel toimige järgmiselt.

1. Must juhe ühendage auto elektrisüsteemi miinusklemmiga.
2. Kollane juhe ühendage autoraadio vaigistusjuhtme ühenduspessa.

Kõne vastuvõtmisel ühendab autokomplekt kollase juhtme miinusklemmiga, vaigistades nõnda autoraadio. Kõne lõppedes lahutatakse kollane juhe miinusklemmist ning autoraadio hakkab taas tööle.

Kui autoraadiol pole vaigistusjuhtme ühenduspesa, võite vaigistusjuhtme ühendamata jätta. Sel juhul ei lakka autoraadio kõne ajal mängimast.

Autoraadio vaigistamiseks ning autovarustuse ühendamiseks otse autokõlaritega võib kasutada ka lisareleed. Relee ümberlülitamiseks kasutatakse vaigistussignaali.

3. Ühendage sinine juhe auto süüteandurisüsteemiga, kasutades kaasasolevat 1 A kaitset.

Mõned sõidukid ei toeta süüteandurisüsteemi. Sel juhul võib sinise juhtme ühendamata jätta, kuid siis ei lülita autovarustus ennast auto süüte väljalülitamisel ise välja.

Kui süüteandur pole autovarustusega ühendatud, lülitub telefoniga mitteühendatud autovarustus kahe minuti pärast ise välja, et vältida auto aku tühenemist.

4. Ühendage punane juhe 12 V autoaku plussklemmiga, kasutades kaasasolevat 2 A kaitset.
5. Ühendage toitejuhtme nelja piiga pistik vabakäeseadme alalisvoolupessa.

Ühenduskaablid

Autovarustuse komplekti võib kuuluda mitu erineva pistikukujuga ühenduskaablit. Kaabliil võib olla näiteks Pop-Port-ühendus pistik, laadimis pistik või 3,5 mm helipistik. Valige kaablid vastavalt seadmetele, mida autovarustusega kasutatakse.

Autovarustuse ühendamiseks ühilduva telefoni Pop-Port-pessa ning telefoni aku laadimiseks autovarustuses valige Pop-Port pistikuga ühenduskaabel. Selle kaabliga saab autovarustust kasutada vaid koos pleieriga ning Bluetooth-ühenduses.

Valige kaabel, millel on laadimis pistik ja 3,5 mm helipistik, et ühendada autovarustus ühilduva telefoniga Bluetooth-ühenduse kaudu ning pleieriga, millel on 3,5 mm helipistik. Telefoni aku laadimiseks auto akust, kui telefoni kasutatakse autovarustuses, ühendage telefoniga laadimis pistik.

Kaabli ühendamisel pistke juhtme ots, millel on tähis TOP, vabakäeseadme ühenduspessa , nii et tekstiga pool jääb ülespoole. Kui kasutate Pop-Port-pistikuga kaablit, ühendage see mobiilihoidiku Pop-Port-ühenduspessa (telefon loob autovarustusega ühenduse

hoidikusse asetamise momendil). Kui kasutate kaablit, millel on laadimis- ja 3,5 mm helipistik, ühendage laadimispistik telefoniga ning helipistik pleieriga.

Kui kasutate mitme pistikuga kaablit, võite kasutada juhtmed eemale painutada, et need ei segaks. Lühiühenduse vältimiseks kontrollige, et kasutatud juhtmed üksteise vastu ei puutuks.

Mobiiltelefonihoidik

Kui telefon on autovarustusega kaabelühenduse kaudu ühendatud, tuleb paigaldada vastav mobiiltelefonihoidik.

Mobiiltelefonihoidiku paigaldamisel jälgige, et telefoni ekraan oleks hoidikust hästi nähtav ning et hoidik ei häiriks rooli- ega pidurisüsteemi ning muid tähtsaid juhtimissüsteeme (k.a turvapadi). Paigaldusjuhised leiate hoidiku kasutusjuhendist.

Kui kasutate universaalhoidikut (st hoidikut, mis sobib paljudele mudelitele), on võimalik, et ühenduskaabel tuleb pärast telefoni hoidikusse asetamist otse telefoniga ühendada.

■ Valikulised lisaseadmed

Autovarustust saab täiendada valikuliste lisaseadmetega. Sobivate lisaseadmete valimisel pidage nõu müüja või tehnikuga. Kasutage üksnes heakskiidetud ja ühilduvaid lisaseadmeid.

Nokia navigatsioonitarkvara LD-2

Sisaldab GPS-vastuvõtjat, mis paigaldatakse sõidukisse, ning navigatsioonitarkvara, mis installitakse mobiiltelefoni.

Paigaldage GPS-vastuvõtja kahepoolse teibi abil kohta, kus sel oleks otseühendus taevaga, näiteks armatuurlaua esiosale. GPS-vastuvõtja ülemine osa peab olema taevasse suunatud.

Kui GPS-vastuvõtja on paigaldatud, ühendage see vabakäeseadme GPS-vastuvõtja ühenduspesa. Vaadake "Vabakäeseade HF-20" lk 23.

Navigatsioonitarkvara kasutamise kohta leiate teavet tarkvara Nokia Navigation Pack LD-2 kasutusjuhendist.

Antenniadapter ja välisantenn

Välisantenni ühendamiseks autovarustusega võib kasutada antenniadapterit. Välisantenn parandab mobiiltelefoni raadiovõttu autos. Lisaseadmete asjus võtke ühendust edasimüüjaga.



Märkus. Selleks, et järgida raadiosagedusliku välja kiirgusele kehtestatud piirnorme, kontrollige, et välisantenni ja inimeste vaheline kaugus oleks vähemalt 20 cm ning antennivõimendus ei ületaks 3 dBi.

■ Autovarustuse töö kontrollimine

Kui autovarustus on paigaldatud, kontrollige selle tööd. Veenduge, et autovarustus on õigesti paigaldatud. Vaadake ka "Tõrkeotsing" lk 16.

Hooldus ja korrashoid

Teie autovarustus on hoolikalt disainitud ja viimistletud, seetõttu tuleb seda ka korralikult hoida. Alltoodud juhised aitavad teil säilitada seadmele antud garantiid.

- Hoidke kõik lisaseadmed väikelaste käeulatuses eemal.
- Hoidke autovarustus kuiv. Sademed, niiskus ja vedelikud sisaldavad mineraale, mis võivad korrodeerida elektronahelaid.
- Ärge kasutage ega hoidke autovarustust tolmustes ja määrdunud kohtades. See võib kahjustada seadme liikuvaid osi ja elektroonikat.
- Ärge üritage autovarustust lahti monteerida. Asjatundmatu käsitsemine võib selle rikkuda.
- Ärge kasutage autovarustuse puhastamiseks tugevatoimelisi kemikaale ega puhastus- või pesemisevahendeid.
- Ärge autovarustust värvige. Värv võib valguda seadme liikuvate osade vahele ja takistada selle korralikku funktsioneerimist.

Kui autovarustuse töös esineb häireid, viige defektne seade lähimasse volitatud teenindusfirmasse.

Täiendav ohutusala ne teave

■ Sõidukid

Raadiosignaali d võivad häirida valesti paigaldatud või ebapiisavalt varjestatud elektroonikasüsteemide tööd mootorsõidukeis (nt elektrooniline kütuse sissepritsesüsteem, ABS-pidurisüsteem, elektrooniline kiirusekontroll, turvapadi). Täiendavat teavet saate sõiduki või sõidukisse paigaldatud lisavarustuse tootjalt või tootja esindajalt.

Vale paigaldus või remont võib olla ohtlik ning tühistada seadmele antud garantii. Kontrollige regulaarselt, et kõik mobiilsidevahendi lisaseadmed autos oleksid kindlalt paigas ja töökorras. Ärge vedage ega hoidke mobiilsidevahendi, selle osade või lisaseadmetega ühes autoosas lenduvaid gaase, vedelikke ega plahvatusohtlikke aineid. Turvapadjaga sõidukeis pidage silmas, et turvapadi avaneb suure jõuga. Ärge asetage esemeid, sealhulgas autosse monteeritud või monteermata mobiilsidevahendit või selle lisaseadmeid turvapadja avanemispirkonda. Kui seade on autosse valesti paigaldatud, võib see turvapadja avanemisel tekitada tõsiseid vigastusi.