

Multimediální sada do auta Nokia CK-20W Uživatelská a instalační příručka

PROHLÁŠENÍ O SHODĚ

NOKIA CORPORATION tímto prohlašuje, že tento výrobek HF-20 je ve shodě se základními požadavky a dalšími příslušnými ustanoveními směrnice 1999/5/EC. Výrobek se shoduje s limity definovanými ve směrnici 2004/104/EC (doplňující směrnici 72/245/EEC), doplněk I, odstavce 6.5, 6.6, 6.8 a 6.9. Kopii Prohlášení o shodě naleznete na adrese http://www.nokia.com/phones/declaration_of_conformity/.

CE 0434



Symbol přeškrtnutého kontejneru znamená, že na území Evropské unie musí být výrobek po ukončení jeho životnosti uložen do odděleného sběru. Neodhazujte tyto výrobky do netříděného komunálního odpadu.

© 2006 Nokia. Všechna práva vyhrazena.

Reprodukce, přenos, distribuce nebo ukládání obsahu tohoto dokumentu nebo libovolné jeho části v jakékoli formě je povoleno pouze po předchozím písemném svolení společnosti Nokia.

Nokia, Nokia Connecting People, Pop-Port a Navi jsou ochranné známky nebo registrované ochranné známky společnosti Nokia Corporation. Ostatní zmiňované výrobky a názvy společností mohou být ochrannými známkami nebo obchodními názvy svých odpovídajících vlastníků.

Bluetooth is a registered trademark of Bluetooth SIG, Inc.

Nokia se řídí politikou neustálého vývoje. Nokia si vyhrazuje právo provádět změny a vylepšení u všech výrobků popsaných v tomto dokumentu bez předchozího oznámení.

Společnost Nokia není za žádných okolností zodpovědná za jakoukoli ztrátu dat nebo příjmů ani za zvláštní, náhodné, následné či nepřímé škody způsobené jakýmkoli způsobem.

Obsah tohoto dokumentu je dodáván "TAK JAK JE". Kromě zákonných požadavků se ve vztahu k přesnosti, spolehlivosti ani obsahu tohoto dokumentu neposkytují žádné vyjádřené ani předpokládané záruky včetně, nikoli však pouze, předpokládaných záruk prodejnosti a vhodnosti pro daný účel. Společnost Nokia si vyhrazuje právo kdykoli a bez předchozího upozornění tento dokument revidovat nebo ukončit jeho platnost.

Dostupnost určitých výrobků se může lišit podle oblastí. Obráťte se na nejbližšího prodejce společnosti Nokia.

Kontrola exportu

Tento přístroj může obsahovat komodity, technologie nebo software, které jsou předmětem exportních omezení nebo zákonů platných v USA nebo dalších zemích. Porušování zákonů je zakázáno.

9245865/1. vydání CS

Obsah

Pro vaši bezpečnost	4	Ovládání hudebního přehrávače	15
Rychlý úvod	5	Zrušení signalizace na	
Vstupní zařízení	5	událost v kalendáři.....	16
Nastavení bezdrátového		Navigační sada Nokia LD-2	16
připojení Bluetooth.....	6	Odstaňování problémů	16
První nastavení s telefonem.....	6	Problémy s připojením.....	16
Manuální připojení sady do auta		Problémy se zvukem.....	17
ke spárovanému telefonu	6	Ostatní problémy.....	19
1. Úvod	7	4. Montáž	20
2. Začínáme	8	Bezpečnostní informace.....	20
Součásti.....	8	Možnosti připojení	21
Vstupní zařízení CU-8.....	9	Připojení kabelem	21
Zapnutí nebo vypnutí		Bluetooth připojení	22
sady do auta.....	9	Připojení audia.....	22
Zapnutí.....	9	Montáž sady do auta ve voze	24
Vypnutí.....	9	Řídící jednotka HF-20.....	24
Připojení telefonu k sadě do auta...	10	Vstupní zařízení.....	25
Připojení kabelem.....	10	Reproduktor.....	26
Bluetooth připojení.....	10	Mikrofon.....	26
Připojení hudebního přehrávače		Napájecí kabel	27
k sadě do auta	12	Propojovací kabely.....	28
Připojení kabelem.....	12	Držák telefonu	29
Bluetooth připojení.....	13	Doplňková příslušenství	29
3. Ovládání	14	Navigační sada Nokia LD-2.....	29
Nastavení hlasitosti	14	Anténní vazební člen	
Ovládání hovorů.....	14	a vnější anténa	30
Iniciování volání	14	Kontrola provozu sady do auta	30
Přijmutí hovoru	14	Péče a údržba	31
Ukončení hovoru	15	Doplňkové bezpečnostní	
Ztišení a zapnutí mikrofonu.....	15	informace	32
Přepínání hovoru mezi sadou			
do auta a telefonem.....	15		

Pro vaši bezpečnost

Seznamte se s těmito jednoduchými pravidly. Jejich nedodržování může být nebezpečné nebo protizákonné. Pro další informace si přečtěte úplnou uživatelskou příručku.

Tento přístroj a jeho příslušenství mohou obsahovat malé součásti. Uchovávejte je mimo dosah malých dětí.



ZAPNĚTE BEZPEČNĚ

Nezapínejte přístroj tam, kde je používání bezdrátových telefonů zakázáno nebo kde je možný vznik rušivých vlivů a jiného nebezpečí.



BEZPEČNOST SILNIČNÍHO PROVOZU PŘEDEVŠÍM

Dodržujte všechny místní zákony. Při řízení vozu si vždy nechte volné ruce pro řízení. Při řízení musí být vaše pozornost věnována především bezpečnosti silničního provozu.



RUŠIVÉ VLIVY

Všechny bezdrátové přístroje mohou být citlivé na rušivé vlivy, které mohou ovlivnit jejich funkci.



VYPNĚTE PŘI DOPLŇOVÁNÍ PALIVA

Nepoužívejte přístroj u čerpací stanice. Nepoužívejte jej v blízkosti pohonných hmot nebo chemikálií.



VYPNĚTE V BLÍZKOSTI MÍST, KDE JSOU PROVÁDĚNY TRHACÍ PRÁCE

Dodržujte všechna omezení. Přístroj nepoužívejte v blízkosti míst, kde jsou prováděny trhací práce.



KVALIFIKOVANÝ SERVIS

Instalovat a opravovat tento produkt může pouze kvalifikovaný personál.



PŘÍSLUŠENSTVÍ

Používejte pouze schválené příslušenství. Nepřipojujte nekompatibilní produkty.



PŘIPOJENÍ K JINÉMU ZAŘÍZENÍ

Při připojování k jinému zařízení si pečlivě přečtěte bezpečnostní informace v uživatelské příručce daného zařízení. Nepřipojujte nekompatibilní produkty.

Rychlý úvod

Tato sekce stručně popisuje základní funkce sady do auta. Podrobnější informace naleznete v odpovídajících sekcích této uživatelské příručky.

■ Vstupní zařízení

Tlačítko pro ztišení mikrofonu (1)

- Stisknutím v průběhu hovoru ztišíte nebo opět aktivujete mikrofon.
- Netelefonujete-li, iniciujete stisknutím tohoto tlačítka Bluetooth připojení ke spárovanému hudebnímu přehrávači.
- Při poslechu hudby stisknutím tohoto tlačítka přerušíte nebo obnovíte přehrávání hudebního přehrávače, který podporuje technologii Bluetooth.

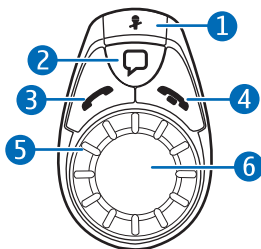

Tlačítko Hlasové vytáčení (2)

- Podržením stisknutého po dobu 1 sekundy aktivujete hlasové vytáčení s kompatibilním telefonem.

Tlačítko Volat (3)

- Stisknutím přijmete hovor nebo přepínáte mezi aktivním a drženým hovorem.
- Dvojitým stisknutím provedete opakované vytočení posledního volaného čísla.

Tlačítko Konec (4)

- Stisknutím ukončíte nebo odmítnete hovor.

Kontrolka (5)

Indikuje stav sady do auta.

Kolečko Navi™ (6)

- Podržením stisknutého po dobu přibližně 1 sekundy přepínáte aktivní hovor mezi sadou do auta a telefonem (při Bluetooth připojení).
- Otočením vlevo nebo vpravo nastavujete hlasitost v průběhu hovoru nebo při poslechu hudby ze svého hudebního přehrávače.
- Krátkým stisknutím a otočením vlevo či vpravo přecházíte na další nebo předchozí skladbu v hudebním přehrávači.
- Při používání příslušenství pro navigaci nastavujete otočením vpravo či vlevo hlasitost a opakování posledního pokynu k jízdě.

■ **Nastavení bezdrátového připojení Bluetooth**

První nastavení s telefonem

1. Zapněte svůj telefon a sadu do auta (viz strana 9).
2. Aktivujte funkci Bluetooth v telefonu a nastavte telefon pro vyhledávání Bluetooth přístrojů.
3. V seznamu nalezených přístrojů zvolte sadu do auta (Nokia CK-20W).
4. Zadejte heslo Bluetooth 0000 pro spárování a připojení sady do auta s telefonem. Podle potřeby potvrďte v telefonu připojení.

Informace o připojení sady do auta s hudebním přehrávačem najdete na straně 12.

Manuální připojení sady do auta ke spárovanému telefonu

Máte-li telefon spárován se sadou do auta, podržte stisknuté kolečko Navi po dobu 1 sekundy. Sada do auta po připojení k telefonu pípne.

1. Úvod

Multimediální sada do auta Nokia umožňuje pohodlné iniciování a přijímání hovorů bez držení telefonu v ruce a používání kompatibilního hudebního přehrávače ve voze.

Sadu do auta můžete rovněž použít s Navigační sadou Nokia LD-2, která vás navádí do požadovaného cíle pomocí hlasových pokynů a map nebo navigačních ikon zobrazovaných na displeji vašeho mobilního telefonu. Navigační sadu je možné dokoupit samostatně.

Sadu do auta je možné připojit ke kompatibilnímu telefonu a hudebnímu přehrávači pomocí kabelu nebo bezdrátového připojení Bluetooth.

Než si necháte sadu do auta odborně nainstalovat a začnete ji používat, přečtěte si pečlivě tuto příručku. Rovněž si přečtěte příručku ke svému telefonu, ve které jsou uvedeny důležité bezpečnostní informace, a příručku k vašemu hudebnímu přehrávači.

Nastavení a provoz sady do auta je popsán v kapitolách Začínáme na str. 8 a Ovládání na str. 14.

Instalace sady do auta je popsána v kapitole Montáž na str. 20. Tato sada do auta smí být instalována pouze kvalifikovaným servisním pracovníkem za použití schválených originálních součástí Nokia dodaných v prodejním balení.

2. Začínáme



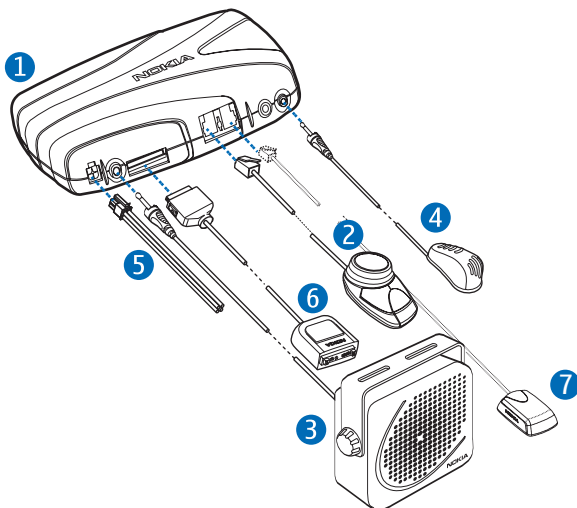

■ Součásti

Sada do auta obsahuje následující součásti:



- Řídící jednotka HF-20 (1)
- Vstupní zařízení CU-8 (2)
- Reprodukční SP-3 (3)
- Mikrofon MP-2 (4)
- Napájecí kabel PCU-4 (5)
- Propojovací kabely (6); na obrázku nejsou zobrazeny všechny kabely
- GPS přijímač (7) je součástí Navigační sady Nokia LD-2 (prodávána samostatně)

Vstupní zařízení CU-8

- Tlačítko pro ztišení mikrofonu  (1)
- Tlačítko Hlasové vytáčení  (2)
- Tlačítko Volat  (3)
- Tlačítko Konec  (4)
- Kontrolka (5)
- Kolečko Navi (6)

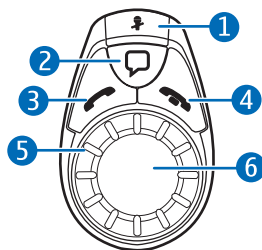

■ Zapnutí nebo vypnutí sady do auta

Zapnutí

Není-li připojen kabel od snímače zapalování a používáte-li Bluetooth připojení, stiskněte kolečko Navi. Nebo připojte telefon k sadě do auta dodaným propojovacím kabelem.

Je-li připojen kabel od snímače zapalování, zapněte zapalování, stiskněte kolečko Navi (používáte-li Bluetooth připojení) nebo připojte telefon k sadě do auta dodaným propojovacím kabelem.

Je-li sada do auta zapnutá, svítí kontrolka na vstupním zařízení.

Vypnutí

Není-li připojen kabel snímače zapalování, odpojte telefon od sady do auta. Sada do auta se po 2 minutách vypne. Po vypnutí sady do auta kontrolka na vstupním zařízení zhasne. Po vypnutí zapalování vozu nenechávejte telefon připojený k sadě do auta, abyste předešli nechtěnému vybití baterie auta.

Je-li připojen kabel snímače zapalování, vypněte zapalování. Vypnete-li zapalování v průběhu hovoru nebo při poslechu hudby z hudebního přehrávače telefonu prostřednictvím sady do auta, sada do auta se vypne až po ukončení hovoru, po ukončení poslechu hudebního přehrávače nebo po odpojení telefonu ze sady do auta (viz str. 12).

■ Připojení telefonu k sadě do auta

K sadě do auta můžete připojit kompatibilní mobilní telefon pomocí kabelu nebo Bluetooth připojení, v závislosti na způsobu montáže sady do auta. Informace o dostupných volbách montáže najdete na straně 21.

Připojení kabelem

Chcete-li k sadě do auta připojit kompatibilní telefon, umístěte telefon do kompatibilního držáku telefonu (prodáván samostatně), který je připojen k sadě do auta kompatibilním propojovacím kabelem, nebo připojte propojovací kabel přímo k telefonu. Chcete-li telefon odpojit od sady do auta, vyjměte telefon z držáku telefonu nebo odpojte propojovací kabel z telefonu.

Používáte-li univerzální držák telefonu, budete po umístění telefonu do držáku muset připojit propojovací kabel přímo k vašemu telefonu.

Je-li telefon připojen k sadě do auta pomocí kompatibilního propojovacího kabelu, který podporuje nabíjení (například CA-76), sada do auta rovněž nabíjí baterii telefonu.

Je-li telefon připojen k sadě do auta kabelem, nemůžete již připojit telefon k sadě do auta pomocí technologie Bluetooth.

Bluetooth připojení

Bezdrátová technologie Bluetooth umožňuje bezdrátové připojení kompatibilních zařízení. Připojení Bluetooth nevyžaduje přímou viditelnost mezi dvěma přístroji, oba přístroje však nesmí být od sebe vzdáleny více než 10 metrů. Připojení může být rušeno překážkami, například stěnami nebo jinými elektronickými přístroji.

Sada do auta je kompatibilní se specifikací Bluetooth 1.2 a podporuje následující profily: Handsfree Profile 1.5, Advanced Audio Distribution Profile (A2DP) 1.0 a Audio/Video Remote Control Profile (AVRCP) 1.0. Informujte se u výrobce jiných zařízení, zda je jejich přístroj kompatibilní s tímto přístrojem.

V některých místech mohou být uplatněna omezení pro používání technologie Bluetooth. Informujte se u místních orgánů nebo provozovatele služeb.

Nastavení připojení s telefonem

Pro připojení pomocí Bluetooth je vyžadován kompatibilní mobilní telefon, který podporuje technologii Bluetooth. Je-li telefon připojen k sadě do auta pomocí Bluetooth, můžete při používání sady do auta ponechat svůj telefon například v tašce. Chcete-li při používání sady do auta svůj kompatibilní telefon Nokia nabíjet, připojte telefon k sadě do auta napájecím kabelem.

Chcete-li připojit telefon k sadě do auta pomocí technologie Bluetooth, musíte nejdříve spárovat sadu do auta s telefonem. Postupujte takto:

1. Zapněte telefon a sadu do auta (viz strana 9).
2. Aktivujte funkci Bluetooth v telefonu a nastavte telefon pro vyhledávání Bluetooth přístrojů. Pokyny najdete v uživatelské příručce k telefonu.
3. V seznamu nalezených přístrojů zvolte sadu do auta (Nokia CK-20W).
4. Zadejte heslo Bluetooth **0000** pro spárování a propojte sadu do auta s telefonem. V některých telefonech budete muset po spárování potvrdit připojení. Podrobnější informace najdete v uživatelské příručce k telefonu. Sadu do auta stačí s telefonem spárovat pouze jednou.

Je-li párování úspěšné, zazní ze sady do auta pípnutí vysokého tónu a sada se zobrazí v menu telefonu, ve kterém vidíte aktuálně spárované Bluetooth přístroje. Sada do auta je nyní spárována a připojena k telefonu a připravena k použití. Pokud se párování nezdaří, zazní ze sady do auta pípnutí hlubokého tónu. Zkuste proces párování znovu a pečlivě postupujte podle pokynů k párování.

Sadu do auta můžete spárovat celkem až s osmi telefony a hudebními přehrávači, ale připojit ji můžete v jednu chvíli pouze s jedním telefonem a jedním hudebním přehrávačem.

Sada do auta se může připojit ke spárovanému telefonu pouze v případě, kdy je telefon zapnutý a má aktivní funkci Bluetooth.

Manuální připojení sady do auta

Je-li sada do auta zapnutá a není k ní připojen telefon, můžete nastavit sadu do auta do režimu vyhledávání spárovaných telefonů.

Hledání zahájíte podržením stisknutého kolečka Navi po dobu 1 sekundy. V průběhu hledání bliká kontrolka na vstupním zařízení.

Sada do auta se nejdříve pokusí připojit k telefonu, který s ní byl používán naposledy. Pokud se to nezdaří, sada do auta se pokusí o připojení k jednomu z dalších Bluetooth přístrojů, které s ní byly naposledy spárovány. Sada do auta po připojení k telefonu pípne.

Automatické připojení sady do auta

Svůj telefon můžete nastavit tak, aby povolil automatické připojení k sadě do auta, je-li sada do auta zapnutá. V telefonech Nokia to provedete změnou nastavení spárovaného přístroje v menu Bluetooth.

Zapnete-li sadu do auta a není-li k ní připojen žádný telefon kabelem, v průběhu 45 sekund se sada do auta pokusí o navázání Bluetooth připojení k poslednímu používanému telefonu. Pokud se to nezdaří, sada do auta se pokusí o připojení k jednomu z dalších Bluetooth přístrojů, které s ní byly naposledy spárovány.

Odpojení sady do auta

Chcete-li odpojit sadu do auta od telefonu, ukončete Bluetooth připojení se sadou do auta v menu Bluetooth telefonu nebo vypněte sadu do auta.

Pro odpojení sady do auta nemusíte odstranit informaci o spárování.

Vymazání seznamu spárovaných přístrojů

Sada do auta ukládá informace o spárování s posledními osmi Bluetooth přístroji, které s ní byly spárovány. Chcete-li tyto informace vymazat, vypněte sadu do auta a podržte stisknuté kolečko Navi po dobu 10 sekund. Sada do auta pípne.

■ Připojení hudebního přehrávače k sadě do auta

K sadě do auta můžete připojit kompatibilní hudební přehrávač pomocí kabelu nebo Bluetooth připojení, v závislosti na způsobu montáže sady do auta. Informace o dostupných volbách montáže najdete na straně 21.

Připojení kabelem

K sadě do auta připojte kompatibilní hudební přehrávač pomocí propojovacího kabelu s audio konektorem 3,5 mm. Nyní můžete zahájit používání hudebního přehrávače se sadou do auta.

Nechcete-li připojit hudební přehrávač k sadě do auta, můžete připevnit propojovací kabel pomocí dodané svorky na požadované místo ve voze.

Bluetooth připojení

Prostřednictvím Bluetooth připojení můžete používat sadu do auta s kompatibilním hudebním přehrávačem i telefonem současně.

Pro připojení pomocí Bluetooth je vyžadován kompatibilní hudební přehrávač, který podporuje technologii Bluetooth.

Chcete-li připojit hudební přehrávač k sadě do auta pomocí technologie Bluetooth, musíte spárovat sadu do auta s přehrávačem. Postupujte takto:

1. Zapněte hudební přehrávač a sadu do auta.
2. Postupujte podle pokynů k párování uvedených v uživatelské příručce hudebního přehrávače. Vyzve-li hudební přehrávač ke spárování přístroje, vyberte v seznamu nalezených přístrojů sadu do auta. Budete-li vyzváni k zadání hesla Bluetooth, zadejte v hudebním přehrávači **0000**.

Pokud váš hudební přehrávač nemá klávesnici, přístroj může používat heslo Bluetooth 0000 standardně. Není-li to tento případ, vyhledejte v uživatelské příručce hudebního přehrávače informaci, jak změnit výchozí heslo Bluetooth na 0000.

Sada do auta je nyní spárována a připojena k hudebnímu přehrávači a připravena k použití.

Sadu do auta můžete spárovat celkem až s osmi telefony a hudebními přehrávači, ale připojit ji můžete v jednu chvíli pouze s jedním telefonem a jedním hudebním přehrávačem.

Manuální připojení sady do auta

Pokud jste spárovali sadu do auta s kompatibilním hudebním přehrávačem (nebo telefonem Nokia s funkcí hudebního přehrávače), pak neprobíhá-li hovor, stiskněte  pro sestavení Bluetooth připojení ke spárovanému přístroji.

3. Ovládání

■ Nastavení hlasitosti

Chcete-li nastavit hlasitost sady do auta v průběhu hovoru nebo při poslechu hudby ze svého hudebního přehrávače, otáčejte kolečkem Navi vlevo nebo vpravo.

■ Ovládání hovorů



Iniciování volání

Je-li sada do auta připojena k telefonu a chcete volat, použijte telefon normálním způsobem. Chcete-li zrušit pokus o zahájení hovoru, stiskněte .





Pro opakované vytočení posledního volaného čísla stiskněte v době, kdy neprobíhá žádný hovor, dvakrát tlačítko . Telefon musí podporovat tuto funkci s připojenou sadou do auta.

Chcete-li aktivovat hlasové vytáčení, pokud váš telefon podporuje tuto funkci s připojenou sadou do auta, pak neprobíhá-li žádný hovor, podržte po dobu jedné sekundy stisknuté tlačítko . Postupujte podle pokynů uvedených v uživatelské příručce telefonu.

Přijmutí hovoru

Chcete-li přijmout hovor, stiskněte  nebo použijte tlačítka telefonu. Chcete-li příchozí hovor odmítnout, stiskněte  nebo použijte tlačítka telefonu.

Je-li v telefonu zapnuta funkce automatického přijímání hovorů, telefon automaticky přijme hovor po jednom zazvonění.

Máte-li v telefonu aktivovanou funkci čekání hovoru, stiskněte  nebo použijte tlačítka telefonu pro přijmutí hovoru, pokud již probíhá jiný hovor. První hovor je přidržen. Chcete-li přepínat mezi hovory, stiskněte . Chcete-li ukončit první hovor a přijmout nový hovor, stiskněte  a poté .

Ukončení hovoru

Chcete-li ukončit všechny aktuálně aktivní a držené hovory, stiskněte  nebo použijte tlačítka telefonu.

Ztišení a zapnutí mikrofonu

Chcete-li v průběhu hovoru ztišit nebo opět zapnout mikrofon, stiskněte . Po ztišení mikrofonu zazní ze sady do auta pípnutí hlubokého tónu. Po zapnutí mikrofonu zazní ze sady do auta pípnutí vysokého tónu.

Přepínání hovoru mezi sadou do auta a telefonem

Máte-li k sadě do auta připojen kompatibilní telefon pomocí propojovacího kabelu, vyjměte telefon z držáku telefonu nebo použijte tlačítka telefonu pro přepnutí hovoru ze sady do auta na telefon. Chcete-li přepnout hovor zpět do sady do auta, vložte telefon do držáku. Máte-li kompatibilní telefon připojen k sadě do auta pomocí technologie Bluetooth, přepnete hovor mezi sadou do auta a telefonem podržením stisknutého kolečka Navi po dobu 1 sekundy nebo použitím odpovídající funkce v telefonu.

■ Ovládání hudebního přehrávače

Pokud jste spárovali sadu do auta s kompatibilním hudebním přehrávačem (nebo telefonem Nokia s funkcí hudebního přehrávače), pak neprobíhá-li hovor, stiskněte  pro sestavení Bluetooth připojení ke spárovanému přístroji.

Máte-li sadu do auta připojenu k hudebnímu přehrávači (nebo mobilnímu telefonu s funkcí hudebního přehrávače) pomocí propojovacího kabelu, informujte se o ovládání přehrávání hudby v uživatelské příručce k hudebnímu přehrávači (nebo telefonu).

Máte-li sadu do auta připojenu ke kompatibilnímu hudebnímu přehrávači (nebo kompatibilnímu telefonu Nokia s funkcí hudebního přehrávače) pomocí Bluetooth, můžete stisknutím  přerušit nebo obnovit přehrávání hudby. Pro přechod na předchozí nebo následující

skladbu stiskněte krátce kolečko Navi a během 3 sekund otočte kolečko Navi vpravo nebo vlevo.

Dostáváte-li při poslechu hudebního přehrávače pokyny pro jízdu z navigačního softwaru, přehrávač je ztišen, dokud pokyny nedozní.

Používáte-li funkci hudebního přehrávače ve svém telefonu, můžete zároveň i volat a přijímat hovory. Podrobnější informace najdete v uživatelské příručce k telefonu.

Je-li připojen kabel ke snímači zapalování, po vypnutí zapalování přerušíte nebo vypnete hudební přehrávač (nebo funkci hudebního přehrávače v telefonu) nebo odpojte hudební přehrávač či telefon od sady do auta, abyste předešli nechtěnému vybíjení baterie vozu.

■ Zrušení signalizace na událost v kalendáři

Signalizuje-li váš telefon událost v kalendáři, můžete v případě, že telefon podporuje tuto funkci s připojenou sadou do auta, zrušit signalizaci stisknutím . Více informací o používání kalendáře najdete uživatelské příručce svého telefonu.

■ Navigační sada Nokia LD-2

Pokud používáte sadu do auta s tímto příslušenstvím, můžete prohlížet mapy na displeji telefonu a poslouchat hlasové pokyny pro jízdu z reproduktoru sady do auta nebo systému autorádia. Chcete-li nastavit hlasitost nebo zopakovat poslední pokyny pro jízdu, otočte kolečkem Navi.

■ Odstraňování problémů

Problémy s připojením

Nedaří se mi připojit sadu do auta k mému telefonu pomocí Bluetooth připojení.

- Zkontrolujte, že je sada do auta zapnutá a spárována s telefonem.
- Ověřte, že je v telefonu aktivována funkce Bluetooth.

- Ověřte, že k sadě do auta není připojen žádný telefon pomocí propojovacího kabelu.

Sada do auta nesestaví Bluetooth připojení k mému spárovanému telefonu, pokud zapnu zapalování nebo zapnu sadu do auta.

- Ověřte, že je v telefonu aktivována funkce Bluetooth.
- Ověřte, že je telefon nastaven na automatické připojení k sadě do auta, je-li sada do auta zapnutá.

Mé autorádio nemá vstup pro stereo nebo pomocný vstup (aux).

Požádejte technika, který instaluje sadu do auta, aby pro zajištění stereo zvuku použil adaptér, který umožňuje připojení stereo výstupu sady do auta k některým jiným vstupům autorádia (například konektor CD měniče).

Nedaří se mi spárovat můj kompatibilní hudební přehrávač se sadou do auta.

Zkontrolujte, že je heslo Bluetooth hudebního přehrávače 0000. Pokud tomu tak není, změňte heslo na 0000 podle pokynů v uživatelské příručce hudebního přehrávače.

Problémy se zvukem

Volající mě v průběhu hovoru neslyší.

- Zkontrolujte, že mikrofon sady do auta není ztišen.
- Ověřte, že je telefon správně připojen k sadě do auta propojovacím kabelem nebo přes Bluetooth připojení.

Kvalita zvuku není dobrá nebo neslyším žádný zvuk.

- Používáte-li připojení kabelem, ověřte, že je propojovací kabel správně připojen k telefonu.
- Pokud je sada do auta připojena k autorádiu, zkontrolujte, že je správně nastavena hlasitost autorádia.

Rovněž zkontrolujte, že sada do auta používá levý kanál konektoru stereo výstupu. Mono výstup sady do auta je určen pro použití s reproduktorem a nepracuje správně, pokud je připojen k autorádiu.

- Pokud je sada do auta připojena k dodanému reproduktoru, zkontroluje, že je správně nastavena hlasitost sady do auta.

Sada do auta nepřehrává stereo zvuk.

- Nastavte sadu do auta do stereo režimu. Viz Nastavení mono nebo stereo režimu na str. 23.
- Zkontrolujte, že autorádio je nastaveno pro příjem zvuku prostřednictvím stereo vstupu.
- Ověřte, že jste v autorádiu zvolili správný zdroj zvuku.
- Ověřte, že je správně nastavena hlasitost autorádia.

Kvalita zvuku hudebního přehrávače je podobná telefonnímu hovoru.

- Zkontrolujte, že nastavení režimu mono/stereo odpovídá provedené volbě montáže. Viz Volba typu montáže na str. 22 a Nastavení mono nebo stereo režimu na str. 23.
- Používáte-li funkci hudebního přehrávače telefonu, zkontrolujte, že model telefonu je zobrazen na seznamu kompatibilních přístrojů v sekci podpory sady do auta na stránce www.nokia.com.

Neslyším hudbu přehrávanou hudebním přehrávačem, je-li k sadě do auta připojen telefon nebo hudební přehrávač.

- Používáte-li funkci hudebního přehrávače telefonu, zkontrolujte, že model telefonu je zobrazen na seznamu kompatibilních přístrojů v sekci podpory sady do auta na stránce www.nokia.com.
- Ověřte, že telefon nebo hudební přehrávač je správně připojen k sadě do auta.
- Ověřte, že je sada do auta správně připojena k stereo vstupu vašeho autorádia. Viz Volba typu montáže na str. 22, nebo se zeptejte technika, který instaloval sadu do auta.
- Zkontrolujte, že je sada do auta nastavena na stereo režim. Viz Nastavení mono nebo stereo režimu na str. 23.

Autorádio není ztišeno, když přijmu hovor nebo dostávám pokyny k jízdě z Navigační sady Nokia LD-2.

Zeptejte se technika, který instaloval vaši sadu do auta, zda správně připojil kabel pro funkci ztišení.

Ostatní problémy

Sada do auta se nezapne, když zapnu zapalování vozu.

Zeptejte se technika, který instaloval vaši sadu do auta, zda správně připojil kabel snímače zapalování.

Baterie telefonu se nenabíjí, pokud je telefon připojen k sadě do auta.

Zkontrolujte, že jsou všechny kabely správně připojeny.

4. Montáž

■ Bezpečnostní informace

Při montáži sady do auta dodržujte následující bezpečnostní pokyny.

- Instalovat nebo opravovat sadu do auta může pouze kvalifikovaný servisní pracovník pomocí originálních součástí Nokia dodaných v prodejním balení. Neodborný servis nebo montáž mohou být nebezpečné a mohou způsobit zánik záruk poskytovaných pro sadu do auta.

Koncový uživatel by si měl uvědomit, že se sada do auta skládá z komplikovaného technického vybavení, které vyžaduje profesionální montáž, použití speciálních nástrojů a pokročilé znalosti.

- Pokyny poskytované v této příručce jsou obecné návody, které je možné použít pro montáž sady do auta. Vzhledem k různorodosti typů a modelů vozů na trhu nemůže tato příručka pokrýt všechny individuální technické potřeby pro konkrétní typ vozu. V případě dalších dotazů kontaktujte výrobce konkrétního vozu.
- Sada do auta je vhodná pro použití pouze u vozidel s 12 V elektrickým systémem a ukostřením záporného pólu. Použití jiných napětí či obrácené polarity způsobí poškození zařízení.
- Nezapomeňte, že moderní automobilové systémy obsahují palubní počítače, ve kterých jsou uloženy základní parametry vozidla. Nesprávné připojení baterie vozu může způsobit ztrátu dat, což pak vyžaduje značné úsilí pro přeinstalování systému. V případě zájmu kontaktujte prodejce vozu ještě před provedením instalace.
- Nepřipojujte sadu do auta k vysokonapětovému vedení systému zapalování.
- Při montáži součástí sady do auta zajistěte, aby žádná z nich nerušila nebo neblokovala systém řízení nebo brzdový systém či jiné řídicí systémy nebo systémy používané při provozu vozu (například airbagy). Zajistěte, aby sada do auta a žádné její komponenty nebyly

instalovány tam, kde může dojít k jejich kontaktu s osobami ve voze v případě nehody nebo srážky.

Při montáži držáku telefonu zajistěte, aby byl displej telefonu dobře viditelný uživateli.

- Servisní pracovník nebo prodejce vám může poskytnout informace o vhodných alternativách montáže součástí do vozidla, aniž by bylo potřeba vrtat otvory.
- Při práci ve voze nekuřte. Zkontrolujte, že ve vaší blízkosti nejsou žádné zdroje ohně nebo hořlaviny.
- Pracujte opatrně, aby nedošlo k poškození elektrických kabelů, palivového nebo brzdového systému nebo bezpečnostního vybavení.
- Signály RF mohou ovlivnit nesprávně instalované nebo nedůsledně chráněné elektronické systémy motorových vozidel (např. elektronické systémy vstřikování paliva, elektronické protiblokovací systémy brzd (ABS), elektronické tempomaty a systémy airbagů). Pokud zjistíte problém nebo změnu provozu takovýchto systémů, kontaktujte prodejce vozu.
- Zajistěte, aby uložené kabely nebyly mechanicky namáhány (například je nepokládejte pod sedadla a přes ostré hrany).

■ Možnosti připojení

Sadu do auta je možné připojit ke kompatibilnímu mobilnímu telefonu nebo hudebnímu přehrávači pomocí kabelu nebo bezdrátové technologie Bluetooth. Propojení audia je možné provést mezi sadou do auta a kompatibilním systémem autorádia několika způsoby.

Připojení kabelem

Sada do auta může být dodána s několika propojovacími kabely, které mají různé konektory. Kabely mohou mít například konektor Pop-Port™ nebo konektory pro nabíjení a 3,5 mm audio konektor. Vyberte kabel podle zařízení, která chcete se sadou do auta používat. Více informací o kabelech, viz Propojovací kabely na str. 28.

Bluetooth připojení

Pro bezdrátové Bluetooth připojení musí mít uživatel kompatibilní mobilní telefon podporující technologii Bluetooth. Další informace, viz str. 10 a 22.

Připojení audia

Audio výstupy sady do auta je možné připojit k audio vstupům systému autorádia několika způsoby. Informace o nastavení sady do auta do mono nebo stereo režimu závisí na zvolené volbě montáže, viz Nastavení mono nebo stereo režimu na str. 23.

Volba typu montáže

Chcete-li povolit použití sady do auta se systémem autorádia, vyberte jeden z následujících typů montáže, v závislosti na funkcích systému autorádia, ke kterému chcete sadu do auta připojit.

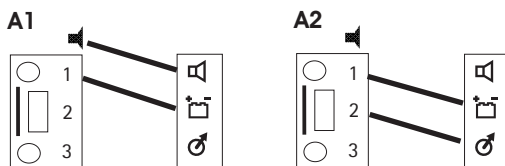

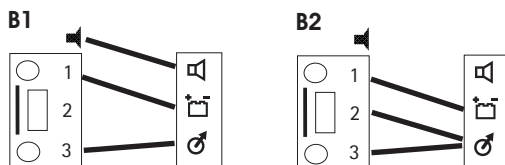

Typ montáže s mono zvukem



Typ montáže se stereo zvukem

- – Reprodukční jednotka dodaná se sadou do auta
- 1 – Ztišení autorádia
- 2 – Mono/telefonní vstup autorádia

- 3 – Stereo/pomocný vstup autorádia
-  – Mono výstup sady do auta
-  – Ztišení sady do auta; viz dále Napájecí kabel na str. 27
-  – Stereo výstup sady do auta

Pokud nemůžete připojit stereo výstup sady do auta ke stereo/pomocnému vstupu autorádia (například pro přehrávání hudby ze sady do auta ve stereo kvalitě), vyberte typ A1 nebo A2 a nastavte režim zvuku na mono. Má-li autorádio mono/telefonní vstup, zvolte typ A2. Jinak zvolte typ A1 a použijte reproduktor dodaný se sadou do auta. Nemá-li autorádio konektor pro funkci ztišení, můžete ponechat tento kabel nepřipojený. Další informace, viz Napájecí kabel na str. 27.

Pokud připojíte sadu do auta ke stereo/pomocnému vstupu (konektor aux-in nebo cd changer) autorádia, vyberte typ B1 nebo B2 a nastavte režim zvuku na stereo. Má-li autorádio vstup mono/telefon, můžete vybrat typ B2 a používat reproduktory vozu pro zajištění lepší kvality zvuku. Nemá-li autorádio konektor pro funkci ztišení, můžete ponechat tento kabel nepřipojený. Nepřipojujte autorádio k mono výstupu sady do auta. Mono výstup je určen pro použití s reproduktorem a nepracuje správně, pokud je připojen k autorádiu.

Zvolíte-li typ montáže, který používá dodaný reproduktor, budou hlasová volání, vyzváněcí tóny a pokyny pro jízdu slyšet, i když je autorádio vypnuté. Místo používání dodaného reproduktoru můžete připojit sadu do auta k jednomu z reproduktorů vozu přes relé, pokud je impedance reproduktoru nejméně 4 ohmy. V takovém případě k relé připojte i kabel funkce ztišení. Je-li impedance vyšší než 8 ohmů, bude výstupní výkon zřetelně nižší než normálně.

Nastavení mono nebo stereo režimu

Nastavte sadu do auta do mono (výchozí nastavení) nebo stereo režimu, v závislosti na zvoleném typu montáže. Chcete-li přepnout mezi režimy, vypněte sadu do auta (je-li zapnutá), stiskněte kolečko Navi a během 5 sekund stiskněte a na 10 sekund držte stisknuté tlačítko .

Po přepnutí do mono režimu zazní ze sady do auta vysoký tón a po dobu několika sekund pomalu bliká kontrolka.

Po přepnutí do stereo režimu zazní ze sady do auta hluboký tón a kontrolka bliká v rytmu pípání.

■ Montáž sady do auta ve voze

V této sekci jsou uvedeny informace o montáži součástí sady do auta ve voze. Součásti jsou popsány v kapitole Součásti na str. 8.

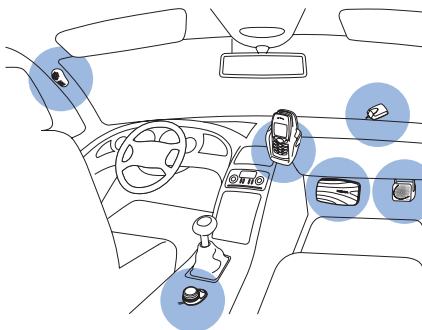





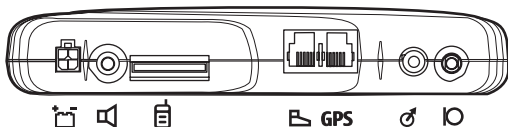

Příklad správné montáže, včetně doplňkového GPS přijímače na horní ploše přístrojové desky

Řídící jednotka HF-20

Řídící jednotka má následující zdičky pro konektory. Symboly jsou natištěny na spodní části jednotky.



-  – Konektor stejnosměrného napájení pro napájecí kabel PCU-4
-  – Mono audio výstup pro reproduktor SP-3
-  – Konektor pro připojovací kabel
-  – Konektor pro vstupní zařízení CU-8
- **GPS** – Konektor pro GPS přijímač
-  – Stereo audio výstup pro systém autorádia
-  – Konektor pro mikrofon MP-2

Při montáži řídicí jednotky zajistěte, aby kabely mikrofonu a reproduktoru dosáhly až na místa, na která chcete namontovat tyto součásti.

Nemontujte řídicí jednotku dovnitř kovového tělesa nebo na kovovou plochu, protože tím dojde k odstínění Bluetooth připojení mezi řídicí jednotkou a Bluetooth přístrojem, který je připojen k sadě do auta. Z důvodu optimálního připojení zajistěte, aby vzdálenost mezi řídicí jednotkou a kovovou plochou byla více než 4 mm.

Chcete-li namontovat řídicí jednotku, použijte držáky se suchým zipem dodané se sadou do auta stejně, jako je použijete pro vstupní zařízení (viz obrázky v kapitole Vstupní zařízení od str. 25). Oddělte od sebe obě části držáku. Nejdříve připevněte držák se smyčkami: z lepicí strany sejměte ochrannou pásku a přilepte držák na požadované místo ve voze. Zajistěte, aby plocha, na kterou lepíte držák, byla suchá a nebyla znečištěná.

Chcete-li připevnit držák s háčky, odlepte ochrannou pásku z lepicí strany a přilepte držák na spodek řídicí jednotky.

Pevně natiskněte řídicí jednotku na držák se smyčkami a zkontrolujte, že je řídicí jednotka bezpečně připevněna na místo.

Vstupní zařízení

Vstupní zařízení by mělo být umístěno tak, aby bylo pro uživatele snadno dostupné. Při montáži součástí sady do auta zajistěte, aby žádná z nich nerušila nebo neblokovala systém řízení nebo brzdový systém či jiné řídicí systémy nebo systémy používané při provozu vozu (například airbagy).

Zajistěte, aby kabely vstupního zařízení dosáhly až k řídicí jednotce. Nejvýhodnější místo pro montáž vstupního zařízení je vodorovná konzola mezi sedadlem řidiče a předního spolujezdce, takže tlačítka vstupního zařízení směřují k čelu vozu.

Chcete-li namontovat vstupní zařízení, použijte držáky se suchým zipem dodané se sadou do auta. Oddělte od sebe obě části držáku (1). Nejdříve připevňte držák se smýčkami: z lepicí strany sejměte ochrannou pásku (2) a přilepte držák na požadované místo ve voze. Zajistěte, aby plocha, na kterou lepíte držák, byla suchá a nebyla znečištěná.

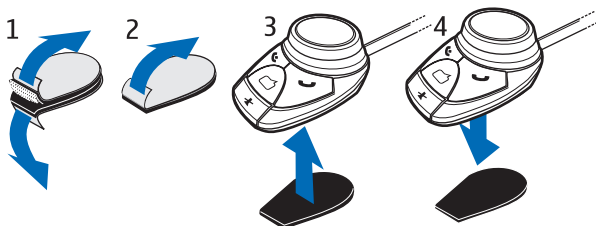

Přilepte podložku s háčky: z lepicí strany sejměte ochrannou pásku (2) a přilepte držák na spodek vstupního zařízení (3).

Pevně natiskněte vstupní jednotku (4) na držák se smýčkami a zkontrolujte, že je vstupní zařízení bezpečně připevněno na místo.

Reproduktor

Pro zajištění dobré kvality zvuku namontujte reproduktor tak, aby směřoval na uživatele. Namontujte reproduktor nejméně 1 metr od mikrofonu, abyste předešli zpětné vazbě.

Připojte reproduktor na mono výstup sady do auta. Sada do auta může být připojena ke kompatibilnímu systému autorádia. Podrobnosti, viz Připojení audia na str. 22.

Mikrofon

Pečlivý výběr místa pro montáž mikrofonu může zvýšit kvalitu přenosu hlasu.

Mikrofon namontujte přibližně 30 cm od hlavy řidiče. Umístěte jej tak, aby směřoval na ústa řidiče. Zkušenosti ukazují, že nejlepší místo pro montáž je vedle zpětného zrcátka nebo sluneční clony. Namontujte mikrofon nejméně 1 metr od reproduktoru, abyste předešli zpětné vazbě.

Namontujte mikrofon tak, aby nebyl vystaven proudu vzduchu z ventilátorů. Neumísťujte kabel mikrofonu na systémy topení, ventilace nebo klimatizace. Pro upevnění mikrofonu použijte dodanou oboustrannou lepicí pásku. Tím snížíte množství okolního hluku vozu, který by rušil vaše volání.

Připojte konektor mikrofonu do zdířky pro mikrofon v řídicí jednotce a otočením vpravo jej pevně zajistěte. Použití jiného mikrofonu než mikrofonu MP-2 dodaného se sadou do auta může ovlivnit kvalitu zvuku.

Napájecí kabel

Napájecí kabel obsahuje následující kabely a pojistky:

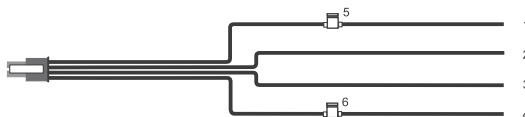

- +12 V, baterie vozu +, červený (1)
- Ukostření, baterie vozu -, černý (2)
- Ztišení autorádia, žlutý (3)
- Snímač zapalování vozu, modrý (4)
- Pojistka 2 A (5)
- Pojistka 1 A (6)

Chcete-li připojit napájecí kabel, postupujte takto:

1. Připojte černý vodič ke kostře vozu.
2. Připojte žlutý vodič ke konektoru ztišení (mute) autorádia.

Po přijetí hovoru sada do auta přepne ukostření do žlutého vodiče a ztlumí autorádio. Po ukončení hovoru se žlutý vodič odpojí od kostry a zvuk autorádia je obnoven.

Nemá-li autorádio konektor pro funkci ztišení, můžete ponechat tento vodič nepřipojený. V takovém případě nebude autorádio po přijetí hovoru automaticky ztlumeno.

Pro ztišení autorádia a přímé připojení sady do auta k reproduktorům ve voze je rovněž možné použít doplňkové relé. Pro přepínání relé je používán signál ztišení autorádia.

3. Připojte modrý vodič k vedení snímače zapalování vozu přes dodanou pojistku 1 A.

Některé vozy nepodporují připojení snímače zapalování. V takovém případě můžete nechat modrý vodič nepřipojen, ale sada do vozu se po vypnutí zapalování automaticky vypne.

Není-li vodič snímače zapalování připojen, sada do auta se automaticky vypne po dvou minutách, pokud není připojena k telefonu, aby se předešlo nechtěnému vybíjení baterie vozu.

4. Červený vodič připojte ke kladnému pólu 12 V baterie vozu přes pojistku 2 A.
5. Čtyřkolíkovou zásuvku napájecího kabelu připojte do stejnosměrného konektoru v řídicí jednotce.

Propojovací kabely

Sada do auta může být dodána s několika propojovacími kabely, které mají různé konektory. Kabely mohou mít například konektor Pop-Port nebo konektory pro nabíjení a 3,5 mm audio konektor. Vyberte kabel podle zařízení, která chcete se sadou do auta používat.

Vyberte kabel s konektorem Pop-Port pro připojení sady do auta ke kompatibilnímu telefonu s konektorem Pop-Port a pro nabíjení baterie telefonu z baterie vozu při používání sady do auta. Použijete-li tento kabel, je možné sadu do auta použít s hudebním přehrávačem připojeným pouze pomocí Bluetooth připojení.

Kabel s nabíjecím konektorem a 3,5 mm audio konektory zvolte pro připojení sady do auta ke kompatibilnímu telefonu pomocí Bluetooth připojení a k hudebnímu přehrávači, který má kompatibilní 3,5 mm audio konektor. Konektor pro nabíjení můžete připojit ke kompatibilnímu telefonu a v průběhu používání sady do auta nabíjet baterii telefonu z baterie vozu.

Chcete-li připojit kabel, opatrně zasuňte konec označený textem TOP do konektoru  v řídicí jednotce tak, aby text směřoval nahoru.

Používáte-li kabel s konektorem Pop-port, zasuňte konektor do zdířky Pop-Port v držáku telefonu vytvořeného pro telefon (telefon se připojí k sadě do auta po umístění do držáku). Použijete-li kabel s konektorem pro nabíjení a 3,5 mm audio konektory, připojte konektor pro nabíjení do zdířky v telefonu a audio konektor do hudebního přehrávače.

Použijete-li kabel s několika konektory, můžete odehnout a skrýt nepoužívané vodiče. Ověřte, že se nepoužívané vodiče vzájemně nedotýkají, aby nedošlo k jejich zkratování.

Držák telefonu

Je-li telefon připojen k sadě do auta kabelem, musíte namontovat držák telefonu určený pro telefon, který chcete používat se sadou do auta.

Při montáži držáku telefonu zajistěte, aby displej telefonu byl dobře viditelný uživateli a aby držák nepřekážel nebo neblokoval systém řízení nebo brzdový systém či jiné řídicí systémy nebo systémy používané při provozu vozu (například airbagy). Pokyny pro montáž najdete v dokumentaci dodané s držákem telefonu.

Pokud používáte univerzální držák (který je možné používat s různými modely telefonu), budete muset po umístění telefonu do držáku připojit propojovací kabel přímo k telefonu.

■ Doplnková příslušenství

Funkce sady do auta můžete rozšířit pomocí doplňkového příslušenství. O vhodném příslušenství pro sadu do auta se poraďte se svým prodejcem nebo servisním technikem. Používejte pouze schválená a kompatibilní příslušenství.

Navigační sada Nokia LD-2

Toto příslušenství obsahuje GPS přijímač, který namontujete do vozu, a navigační software, který nainstalujete do mobilního telefonu.

Pro montáž GPS přijímače použijte lepicí pásku na jeho spodní ploše. Vyberte pro něj místo s volným výhledem na oblohu, například horní stranu přístrojové desky. Namontujte GPS přijímač tak, aby jeho horní strana směřovala k obloze.

Po namontování GPS přijímače připojte konektor GPS přijímače k řídicí jednotce. Viz Řídicí jednotka HF-20 na str. 24.

Informace o používání navigačního softwaru najdete v uživatelské příručce pro Navigační sadu Nokia LD-2.

Anténní vazební člen a vnější anténa

Anténní vazební člen použijte pro připojení vnější antény k sadě do vozu. Vnější anténa zlepšuje příjem mobilního telefonu ve voze. Informace o dostupnosti získáte od prodejce.



Poznámka: Aby byly dodrženy právní předpisy na vystavení rádiovým vlnám, nainstalujte vnější anténu tak, aby byla zachována minimální vzdálenost 20 cm mezi vnější anténou a všemi osobami, přičemž zisk vnější antény nepřesáhne 3 dBi.

■ Kontrola provozu sady do auta

Po namontování sady do auta zkontrolujte, že správně pracuje. Rovněž ověřte, že je správně namontovaná. Viz dále Odstraňování problémů na str. 16.

Péče a údržba

Tato sada do auta je produktem moderní technologie a kvalitního zpracování. Proto je o ni třeba pečovat. Následující doporučení vám pomohou ochránit vaše nároky ze záruk.

- Ukládejte všechna příslušenství mimo dosah malých dětí.
- Uchovávejte sadu do auta v suchu. Srážky, vlhkost a všechny typy kapalin mohou obsahovat minerály, které způsobují korozi elektronických obvodů.
- Nepoužívejte ani neponechávejte sadu do auta v prašném prostředí. Mohlo by dojít k poškození jejich pohyblivých součástí a elektronických komponent.
- Nepokoušejte se sadu do auta otevřít. Neodborné zacházení ji může poškodit.
- Při čištění součástí sady do auta nepoužívejte chemikálie, rozpouštědla ani silné čisticí prostředky.
- Součástí sady do auta nepřebarvujte. Barva může zalepit pohyblivé součásti přístroje a zabránit správné funkci.

Nepracuje-li sada do auta správně, svěřte vadnou součást nejbližšímu autorizovanému servisnímu středisku k opravě.

Doplňkové bezpečnostní informace

■ Dopravní prostředky

Signály RF mohou ovlivnit nesprávně instalované nebo nedůsledně chráněné elektronické systémy motorových vozidel (např. elektronické systémy vstřikování paliva, elektronické protiblokovací systémy brzd (ABS), elektronické tempomaty a systémy airbagů). Podrobnější informace získáte od výrobce (či jeho zastoupení) vašeho vozu nebo libovolného příslušenství, které bylo do vozu přidáno.

Neodborný servis nebo montáž mohou být nebezpečné a mohou způsobit zánik záruk poskytovaných na přístroj. Pravidelně kontrolujte, jestli je veškeré příslušenství mobilního přístroje ve voze správně instalováno a jestli správně pracuje. Neukládejte ani nepřenášejte hořlavé kapaliny, plyny nebo výbušné materiály ve stejném prostoru, ve kterém je uložen přístroj, jeho části nebo příslušenství. U vozidel vybavených airbagy si uvědomte, že airbagy se nafukují značnou silou. Neumisťujte žádné předměty, včetně instalovaného nebo přenosného bezdrátového příslušenství, na kryty airbagů ani do prostoru, do kterého se airbagy v případě nárazu aktivují. Pokud je bezdrátové příslušenství ve vozidle nesprávně instalováno a dojde k aktivaci airbagů, může dojít k vážnému poranění.