

# 目录

安装 SIM 卡和电池 .....	2
为电池充电 .....	4
开机 .....	4
屏幕 .....	6
插入存储卡 .....	6
弹出存储卡 .....	8
模式 .....	9
按键与组件 — 翻盖关闭模式 .....	10
按键与组件 — 翻盖打开模式 .....	11
通过电视机观看图像和视频 .....	12
立体声麦克风 .....	12
耳机 .....	13
键盘锁 (按键保护) .....	13
待机模式下的快捷方式 .....	13
彩信和移动互联网设置 .....	15
从其他设备传送内容 .....	15
连接功能 .....	15
《用户手册》 .....	16
通过网络提供的诺基亚技术支持 .....	16

版权所有 © 2006 诺基亚。保留所有权利。

在未经诺基亚事先书面许可的情况下，严禁以任何形式复制、传递、分发和存储本文档中的任何内容。诺基亚、Nokia、Nokia Connecting People 和 Pop-Port 是诺基亚公司的商标或注册商标。在本文档中提及的其他产品或公司的名称可能是其各自所有者的商标或商名。

型号：诺基亚 N93。

## 安装 SIM 卡和电池

将所有 SIM 卡放在小孩接触不到的地方。

取出电池前，请务必关闭手机并断开手机与充电器的连接。

1 使手机背面朝上，向下拉释放按钮 (1)，然后提起后盖 (2)。

2 要打开 SIM 卡卡夹，请滑动卡夹 (3)，然后将其向上提起 (4)。

3 将 SIM 卡插入插槽 (5)。确保 SIM 卡的切角朝向卡夹的上方，且卡上的触点正对着手机的相应触点。

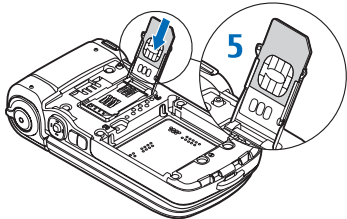
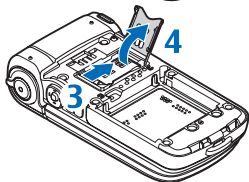
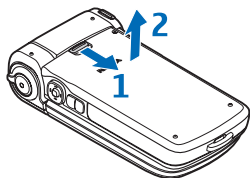

4 合上卡夹 (6)，然后滑动使其锁定到位 (7)。

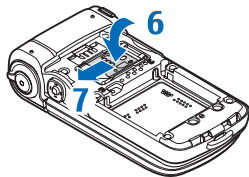

5 插入电池 (8)。确保电池顶端的触点正对着手机的相应触点。

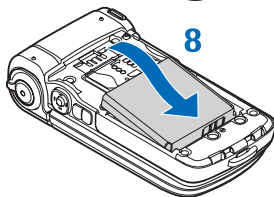

6 要装回后盖，请先插入后盖底部 (9)，然后按入后盖顶部 (10)，使其插入到位。

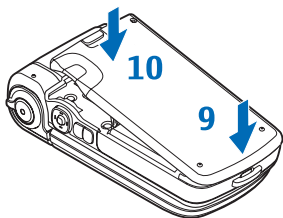

## 为电池充电

- 1 将充电器插到交流电源插座上。
- 2 将电源线插入手机插孔 (11)。电池电量指示条开始在屏幕上滚动。手机充电时可正常使用。如果电池电量已完全耗尽，则可能需要等待几分钟才能看到充电指示条。
- 3 当电池完全充电后，指示条停止滚动。此时，请先断开充电器与手机的连接，再从插座上拔出充电器。

另外，您还可以使用诺基亚充电器适配器 CA-44，配合以前兼容型号的诺基亚充电器为电池充电。有关配件、电池以及充电器方面的信息，请参见《用户手册》中的“安全事项”。

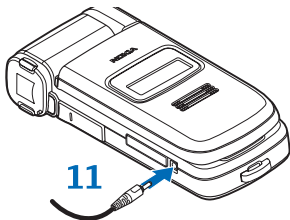

## 开机

按住电源键 (Ⓚ)。

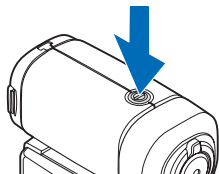

您的手机装有内置天线。

 **注意：**和使用任何其他无线电发射设备一样，在手机处于开机状态时，如非必要，请勿接触天线区域。否则会影响通话效果，还会使手机在高出所需能量级别的状态下工作。请不要在使用手机时接触天线区域，这样才能更好地发挥天线性能，并延长电池的使用寿命。

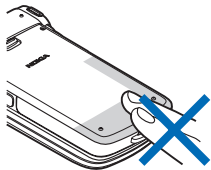

## PIN 码和锁码

如果设备要求输入 PIN 码或锁码，请输入相应的密码（屏幕上显示为 \*\*\*\*），然后选择 （确认）。通常，PIN 码随 SIM 卡提供。锁码的出厂设置为 12345。有关密码的更多信息，请参见《用户手册》中的“安全性设置”。

## 城市、时间和日期

首次开机时，设备可能会要求您设置以下信息：**选择当前城市：**、**时间：**以及**日期：**。使用 （滚动键）和数字键输入相应的信息。您可以输入所需城市名称的前几个字以查找城市。选定城市后，设备时钟选用的时区也随之确定。

## N93 开机界面

- 首次开机时，N93 手机将会显示以下界面。
- 此界面表示 N93 手机正在安装字典数据库、启动密钥及一些原装的驱动程序，该安装过程的时间可能会比较长，以便安装后每一个原装的应用程序均可正常使用。
- 如果在安装过程中人为地**停止或退出**，则在使用多媒体资料、音乐播放器以及其他功能时可能会出现错误。
- 建议：开机时**请勿任意停止或退出**该安装过程，以便确保 N93 可以正常使用。



## 主功能表

按  (功能表键) 打开主功能表。

您的服务供应商可能要求禁用或关闭设备的部分功能。这样，这些功能将不会显示在设备功能表中。您的设备可能已根据网络运营商的要求经过了特别配置。这些配置可能包括功能表名称、功能表顺序和图标的更改。有关更多信息，请向您的服务供应商咨询。

## 屏幕

取下覆盖在手机屏幕与照相机镜头上的塑料保护膜。

屏幕上可能会存在少量的空白点、变色点或亮点。这是此类屏幕的固有特征。部分屏幕可能包含一些始终处于亮或不亮状态的像素或点。这属于正常现象，并非屏幕故障。

## 插入存储卡

仅可使用与本手机兼容的 **miniSD** 存储卡。其他存储卡 (如 **MultiMediaCards**, **MMC**)，既无法装入本手机的存储卡插槽，也与本手机不兼容。使用不兼容的存储卡不仅可能毁坏存储卡和设备，而且可能破坏不兼容卡内储存的数据。



在标准销售包装中，您可以找到 miniSD 卡。使用存储卡可节省设备的存储空间。您也可以将手机中的信息备份至存储卡。

- 1 要插入存储卡，请打开存储卡插槽的小门 (12)。将指尖放在照相机模块附近的小门上方，然后向后盖方向旋转小门。
- 2 将存储卡插入插槽 (13)。确保存储卡的触点朝上，且切角朝向插槽。

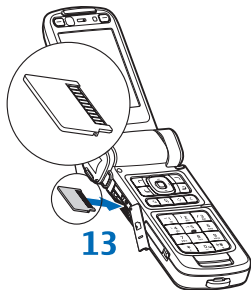
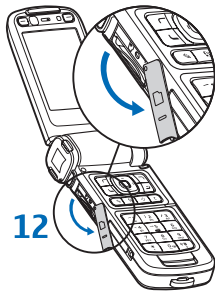

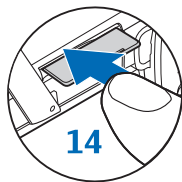

- 3 推入存储卡 (14)。当存储卡锁定到位时，您会听到喀哒声。
- 4 合上插槽的小门。当您使用存储卡时，请将小门关上，以确保存储卡清洁，并防止其跌落。

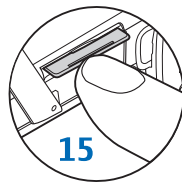

## 弹出存储卡

- 1 请按电源键，然后选择**取出存储卡**。关闭所有应用程序。
- 2 打开存储卡插槽小门。
- 3 按存储卡使其从插槽 (15) 中弹出。
- 4 取出存储卡，如果设备需要，请选择**确认**，以便确认取出存储卡。



 **重要须知：**不要在存储卡被访问的过程中取出存储卡。在操作中取出存储卡不仅可能毁坏存储卡和设备，而且可能破坏卡内储存的数据。

# 模式

您的手机具有四种模式：**翻盖合上模式**、**查看模式**、**翻盖打开模式**以及**照相/摄像模式**。请参见《用户手册》中的“模式”。

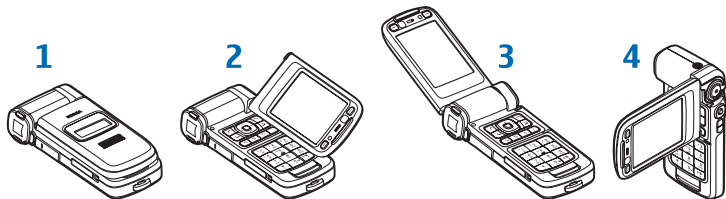



在**翻盖合上模式 (1)**下，您可以处理电话、查看信息状态、控制音乐播放器及收音机、查看时间，还可以使用照明灯光。

在翻盖合上的状态下，翻起带有旋转轴的屏幕的一侧，即启动**查看模式 (2)**。使用查看模式可显示您的图像，或者以幻灯片放映的形式演示照片和电影。

在**翻盖打开模式 (3)**下，您可以用 5 方向滚动键浏览主功能表、选择并打开应用程序和文件，还能使用所有基本的通话功能。使用次照相机，您可以录制视频或拍摄照片。

使用**照相/摄像模式 (4)**，您可以轻易地录制视频、拍摄照片。要启动照相/摄像模式以及照相/摄像机，请打开翻盖至 90 度角，握住手机两侧，向下旋转翻盖使主屏幕朝向自己。主照相/摄像机将会启动，随后您能够在屏幕上看到要拍摄的景物。

## 按键与组件 — 翻盖关闭模式

- 主照相 / 摄像机和镜头 (1)。您的手机内置有一个 320 万像素 (2048x1536) 的主照相 / 摄像机，可以拍摄高分辨率的图像以及录制视频。
- LED 闪光灯 (2)
- 适用于 miniSD 卡的存储卡插槽 (3)
- 适用于兼容配件的 Pop-Port 插孔 (4)
- 充电器插孔 (5)
- 红外接口 (6)
- 扬声器输出口 (7)
- 闪光灯键 (8)，可切换闪光灯模式。在翻盖合上模式下，按住闪光灯键可使用设备内置的照明灯光。
- 照相 / 摄像模式键 (9)，可以在用于拍摄静止图像的照相模式与摄像模式之间进行切换。在翻盖合上模式下，可使用照相 / 摄像模式键激活或者取消激活键盘锁。
-  侧置 5 方向滚动键 (10)，可在翻盖合上模式和照相 / 摄像模式下滚动浏览手机功能表。按滚动键的中央可进行选择、接受或启动操作。
- 拍摄键 (11)，可以拍摄图像和录制视频。将拍摄键按下一半以便将焦点锁定在某个对象上，然后将拍摄键全部按下进行拍照。在翻盖合上模式下，按拍摄键可以查看屏幕上当前显示的时间。
- 缩放键 (12)，可以放大和缩小图像。缩放键仅可在照相 / 摄像模式下使用。
-  电源键 (13)

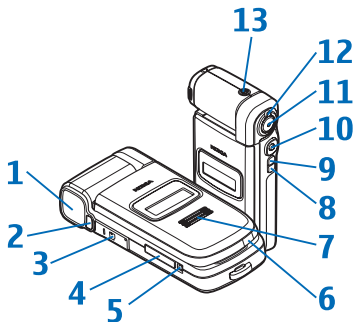

## 按键与组件 — 翻盖打开模式

- 次照相机(1)，可以拍摄图像和录制视频(分辨率要比主照相/摄像机低)。
- — 和 — 横向选择键(2)，可在照相/摄像和查看模式下选择命令和条目。
- ⏪ 和 ⏩ 选择键(3)，可在翻盖打开模式下选择命令和条目。按住 ⏩，可以使用声控命令。
- 立体声麦克风(4)
- 📞 通话键(5)
- ✎ 编辑键(6)，可在编辑文字时打开命令列表。
- 📁 功能表键(7)，可打开主功能表。
- 按住 0 (8)可快速建立网络连接。
- 🎵 多媒体键(9)，是多媒体内容的快捷键。
- 🗑️ 清除键(10)，可删除文字和内容。
- 🛑 结束键(11)
- ⏮️ 5 方向滚动键(12)，可滚动浏览功能表。按滚动键的中央可进行选择、接受或启动操作。
- 光线传感器(13)，可持续感测照明条件。这样，在光线不足的情况下可以使屏幕和键盘闪烁。

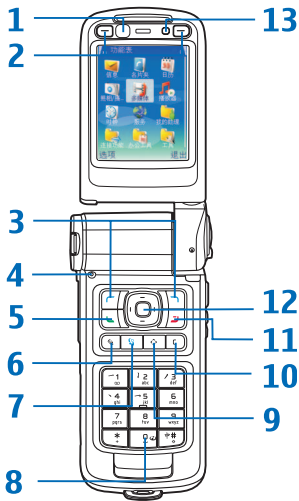

## 通过电视机观看图像和视频

要通过兼容电视机观看拍摄的视频片段和图像，请使用标准销售包装中提供的兼容诺基亚 CA-64U 视频输出连接线。请参见《用户手册》中的“电视输出模式”和“电视配置”。

要通过兼容电视机观看图像和视频，请执行以下操作：

- 1 将兼容诺基亚视频输出连接线连接到兼容电视机的视频输入端口。
- 2 将诺基亚视频输出连接线的另一端连接到手机的 Pop-Port™ 插孔。
- 3 选择**功能表** > **多媒体** > **图像和视频**，然后选择您希望查看的文件。

图像将显示在图像查看器中，视频则通过 RealPlayer 播放。

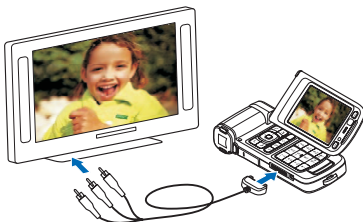

## 立体声麦克风

您的手机装有两个立体声麦克风 (16)，可以在通话时进行录音，也可在摄像时录制立体声音频。立体声麦克风用 L 和 R 表示。

请不要将任何尖锐的物体插入立体声麦克风插孔。这样有可能会损坏麦克风，同时会影响它的录音性能。

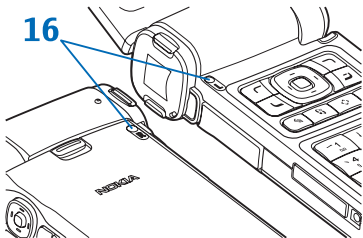

## 耳机



将兼容耳机插入手机的 Pop-Port™ 插孔 (17)。

 **警告：**使用耳机可能妨碍您听到周围环境的声音。因此，请不要在可能威胁到您的安全的情况下使用耳机。



## 键盘锁 (按键保护)

使用键盘锁可防止在无意中碰到按键。

要在翻盖打开模式下锁定键盘，请在待机模式下，依次按  和 \* 。当键盘锁定时，屏幕上会显示 。

要在翻盖打开模式下解锁，请依次按  和 \* 。

要在翻盖合上模式下锁定键盘，请按住照相/摄像模式键。





要在翻盖合上模式下解锁键盘，请按住照相/摄像模式键。您也可以通过打开翻盖来解锁键盘。打开翻盖后键盘锁会自动解开。

当键盘锁定时，可能仍能拨打在手机中固有的官方紧急电话号码。

要在键盘锁定时打开屏幕灯光，请按电源键。

## 待机模式下的快捷方式















- 使用待机主屏幕快速进入一些最常用的应用程序。在默认情况下，当前待机模式会启动。请参见《用户手册》中的“当前待机模式”。

- 要在打开的应用程序之间切换，请按住 。当存储空间不足时，设备可能会关闭一些应用程序。设备会在应用程序关闭前储存所有尚未储存的数据。使应用程序在后台运行会加速消耗电池的电量，同时缩短电池的使用寿命。
- 要切换情景模式，请按 ，然后选择所需情景模式。
- 要打开最近拨出 / 试拨过的电话号码列表，请按 。
- 要使用声控命令，请按住 。
- 要与网络建立连接，请按住 。请参见《用户手册》中的“网络”。

有关在待机模式下可以使用的更多快捷方式，请参见《用户手册》中的“当前待机模式”。



## 有效操作的提示

- 要标记列表中的某一条目，请滚动至所需条目，然后同时按  和 。
- 要标记列表中的多个条目，请在按  的同时，按住  或 。选定内容的一侧会出现选中标记。要结束选择，请释放滚动键，然后释放 。在标记了所有需要的内容之后，您可以执行移动或删除操作。
- 要复制和粘贴文字，请按住 。同时，按  或  选择字母或单词，或者按  或  选择多行文字。随着选择的变化，选中的文字随之突出显示。要将文字复制到剪贴板，请继续按住 ，同时选择**复制**。要在文档中插入文字，请按住 ，然后选择**粘贴**。
- 在某些情况下，当您按  时，屏幕上会显示一个较短的选项列表，其中包含在当前视图中可用的主要命令。

有关更多快捷方式，请参见《用户手册》中的“实用快捷方式”。

## 彩信和移动互联网设置

通常根据服务供应商的信息，您的诺基亚 N93 已自动配置了彩信、GPRS、流媒体及移动互联网设置。

## 从其他设备传送内容

- **传送应用程序：**请参见《用户手册》中的“从其他设备传送内容”。
- **诺基亚内容复制器：**可从诺基亚 PC 套件中找到，用于从兼容的诺基亚手机中复制内容。请参见随设备提供的 DVD-ROM 光盘。诺基亚内容复制器支持多款诺基亚手机。有关诺基亚 PC 套件所能支持的手机的更多信息，请访问诺基亚中国网站 (<http://www.nokia.com.cn/pcsuite>)。

## 连接功能

通过诺基亚 N93 手机，您可以使用红外连接、蓝牙无线连接或手机标准销售包装中提供的 USB 数据线与兼容设备传输数据。



## 帮助

本设备具有帮助功能，可在您使用设备时提供相关说明和信息。要从应用程序中进入帮助，请选择**选项 > 帮助**。

**💡 示例：**要查看有关如何创建名片的指导，请开始创建名片，然后选择**选项 > 帮助**；或选择**工具 > 帮助**，打开关于**名片夹**的帮助信息。在阅读帮助信息时，要在**帮助**与在后台打开的应用程序之间切换，请按住 **🔑**。

## 《用户手册》

请阅读《用户手册》以熟悉您的诺基亚 N93。

有关更多详细信息，请参见本设备的《用户手册》。设备的《用户手册》提供了重要的安全信息以及维护和保养的信息，因此请勿以本《使用入门》取代设备的完整《用户手册》。

电子版《用户手册》可经由诺基亚中国网站 <http://www.nokia.com.cn> 找到。

## 通过网络提供的诺基亚技术支持

有关本《使用入门》的最新版本、附加信息、可下载内容，以及与您的诺基亚产品相关的服务，请访问诺基亚中国网站 <http://www.nokia.com.cn/support>。